

# TOTO

## 保证书

本保证书是对所记载的内容进行免费修理的保证。在质保期内，如发生故障，请出示本保证书以要求维修。

|         |  |    |    |
|---------|--|----|----|
| 客户      | 姓名   | 邮编 | 电话 |
|         | 地址   |    |    |
| 型号      | TCF7G110KCN (CES7G110型) TCF7M110ECN (CES7M110型)<br>TCF7H010MCN (CES7H010型) |    |    |
| 购买的专卖店名 |  |    |    |
| 安装日期    | 年  | 月  | 日  |
| 质保期     | 自安装起一年内  |    |    |

### ★致客户

当您拿到此保证书时，请如实填写安装日期，购买的专卖店名称。因为保证书不再另行发放，请妥善保管，切勿遗失。

(免费保修规定)

- 按照使用说明书，标签等注意事项，在正常使用时发生故障的情况下，且还在质保期内的，提供免费修理。
- 在质保期内发生故障需要进行维修时，请向专卖店或相关单位出示本保证书。
- 因为是馈赠品而无法在本保证书上记载专卖店名的，而要求修理时，请跟本公司相关单位联系。
- 即使在质保期内，下列状况也属有偿修理。
  - 因使用不当，误操作引起的不良情况及不正当的修理，改造而造成的故障和损伤。
  - 在安装完毕后又再次自行拆装而引起的故障和损伤。
  - 由火灾、地震、水灾、雷击、冰冻等其他自然灾害，公害以及气体灾害（硫酸气体等）、盐酸、异常电压引起的故障和损伤。
  - 一般场所以外（如业务上需要长时间的使用，或装设在车辆船舶上）使用所导致的故障和损伤。
  - 自来水管中的沉淀物或异物所导致的故障和损伤。
  - 使用地区的水质引起的故障和损伤。
  - 因淤积的沙土，污物而产生的使用不良以及包装等易耗品的损伤。
  - 其他施工的失误所造成的损伤。
  - 无法提供保证书的情况。
  - 保证书上没有记录客户信息、专卖店名、安装日期、或者是对已经记入的信息有改动的。
- 本保证书只在中国境内有效。（香港、澳门、台湾地区除外）
- 保证书不再发行，请妥善保管，切勿遗失。

※本保证书是对本书中已明记的时间，条件下进行免费修理的保证。因此，本保证书并不对客户于法律上的权力有所限制。对质保期过后的修理等问题有不明的，请咨询东陶（中国）有限公司。

制造商：东陶（中国）有限公司 官网：<https://www.toto.com.cn>

售后服务全国电话：8008209787 手机用户请拨打：4008209787

地址：北京市朝阳区光华路1号北京嘉里中心北楼1915室

扫描二维码，

服务预约，方便快捷



2024.11.8  
D07M03

# TOTO

## 智能全自动电子坐便器

使用说明书 附保证书

保留备用

因停电而无法进行冲水处理时

第36页

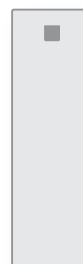

型号：TCF7G110KCN  
(CES7G110型)

TCF7M110ECN  
(CES7M110型)

TCF7H010MCN  
(CES7H010型)



首先对您能选购本公司产品表示我们最诚挚的谢意。  
请仔细阅读本使用说明书后正确使用。

本说明书内附有保证书，故请妥善保管，并在必要时取出阅读。

实物与插图可能有所差异，以实物为准。

# 目录

## 使用前

|              |    |
|--------------|----|
| 安全注意事项 ..... | 4  |
| 使用注意事项 ..... | 7  |
| 各部分名称 .....  | 10 |
| 准备 .....     | 12 |
| 初次使用时 .....  | 12 |

## 使用方法

|                |    |
|----------------|----|
| 基本使用方法 .....   | 14 |
| 自动功能的作用 .....  | 14 |
| 除臭 .....       | 14 |
| 预喷水处理 .....    | 14 |
| 自动便器冲洗 .....   | 14 |
| 遥控器的使用 .....   | 16 |
| 停止 .....       | 16 |
| 臀部洗净 .....     | 16 |
| 臀部轻柔洗净 .....   | 16 |
| 下身洗净 .....     | 16 |
| 摆动洗净 .....     | 17 |
| 按摩洗净 .....     | 17 |
| 水势调节 .....     | 17 |
| 洗净位置调节 .....   | 17 |
| 个性设定 .....     | 17 |
| 大冲洗 .....      | 17 |
| 小冲洗 .....      | 17 |
| 便座温度 .....     | 17 |
| 温水温度 .....     | 17 |
| 定时节电 .....     | 17 |
| 自动节电 .....     | 17 |
| 超级自动节电 .....   | 17 |
| 自动便器冲洗 .....   | 17 |
| 喷嘴清扫 .....     | 17 |
| 电源开/关按键 .....  | 17 |
| 设定确认 .....     | 17 |
| 电池电量警告标志 ..... | 17 |
| 温度调节 .....     | 18 |
| 温水、便座 .....    | 18 |

|                  |    |
|------------------|----|
| 变更设定 .....       | 20 |
| 设定一览表 .....      | 20 |
| 关于节电功能 .....     | 22 |
| 设定方法 .....       | 24 |
| 自动节电 .....       | 24 |
| 超级自动节电 .....     | 24 |
| 定时节电 .....       | 25 |
| 自动便器冲洗 .....     | 25 |
| 到开始冲水为止的时间 ..... | 26 |
| 预喷水处理 .....      | 26 |
| 除臭 .....         | 27 |
| 防止冰冻 .....       | 27 |
| 电子音 .....        | 28 |
| 个性设定 .....       | 28 |

## 维修保养

|                  |    |
|------------------|----|
| 维修保养.....        | 29 |
| 维修保养前.....       | 29 |
| 机能部.....         | 29 |
| 便器部.....         | 30 |
| 机能部和便盖间缝隙部分..... | 31 |
| 喷嘴.....          | 32 |
| 喷嘴清扫.....        | 32 |
| 除臭过滤网.....       | 33 |
| 进水过滤装置.....      | 34 |
| 进水过滤网（便器部）.....  | 35 |

## 必要时

|                          |    |
|--------------------------|----|
| 以下情况时.....               | 36 |
| 因停电而无法进行冲水处理时（非断水时）..... | 36 |
| 因断水而无法进行冲水处理时.....       | 37 |
| 无法用遥控器进行操作时.....         | 38 |
| 干电池的更换方法.....            | 38 |
| 采取预防冻结的措施时.....          | 39 |
| 长时间不使用时.....             | 40 |
| 排水方法.....                | 40 |
| 再通水的方法.....              | 42 |
| 常见问题.....                | 43 |
| 请先确认以下内容.....            | 43 |
| 臀部洗净、下身洗净、喷嘴.....        | 44 |
| 便器冲洗.....                | 45 |
| 便座、便盖.....               | 47 |
| 节电.....                  | 47 |
| 除臭.....                  | 47 |
| 预喷水处理.....               | 48 |
| 其他事宜.....                | 48 |
| 规格.....                  | 50 |
| 产品中的有害物质的名称及含有量.....     | 52 |
| 水效等级说明.....              | 52 |
| 重大事故的预防.....             | 53 |
| 保证书.....                 | 封底 |



不同型号的功能会有所差异。

| 功能     | 型号※1        |             |             |
|--------|-------------|-------------|-------------|
|        | TCF7G110KCN | TCF7M110ECN | TCF7H010MCN |
| 臀部轻柔洗净 | ●           | ●           | —           |
| 定时节电   | ●           | —           | —           |

※1 型号记载于便盖的标签上。（→ 第 10 页）

# 安全注意事项

请在认真阅读「安全注意事项」后正确使用，此处列出的注意事项是与安全相关的重要内容，请务必遵守。下列标志是为了表示使用产品时的重要安全注意事项而使用的。

| 标志  | 含义                             |
|---|--------------------------------|
|  <b>警告</b> | 表示如果无视此标志而误操作时，有可能造成人员重伤或死亡。   |
|  <b>注意</b> | 表示如果无视此标志而误操作时，有可能造成人身伤害或财产损失。 |

## 警告

请勿用湿手触摸电源的连接部  
否则可能会引起触电。

请勿将水、热水或清洗剂浇于本体、本体与便器部之间的缝隙和电源连接部上  
否则可能会导致火灾、触电、发热或短路。  
否则可能会因产品破损而导致受伤或室内渗水。

绝对不能分解、修理、改造本产品  
否则会造成火灾、触电、发热、短路、故障。

请勿安装在车辆、船舶等移动物体上  
否则可能会导致火灾、触电、短路或故障。  
否则，便座、便盖、本体等脱落可能带来人身伤害。

产品发生故障时，请勿继续使用  
出现故障等异常情况时，将电源插头从插座拔出，断开配电箱总电源等，请务必切断总电源。  
请关闭进水角阀停止供水。  
所谓故障：  

- 从配管、产品内部向外漏水
- 产品有裂缝或破损
- 出现异常声音和异臭
- 产品冒烟
- 产品异常发热
- 便器堵塞
- 便座缓冲垫脱落

 无视产品故障仍继续使用，可能会导致火灾、触电、发热、短路、受伤或室内渗水。

请使用符合产品使用地区的法律法规标准的生活饮用水  
请勿使用海水、再生水等非生活饮用水  
否则可能会导致皮肤炎症等或发生故障。

打雷时，请勿触摸电源的连接部  
否则可能会引起触电。

请勿将进水软管碰触到电源的连接部  
否则可能会因结露等而导致火灾、触电、发热、短路。

请勿损坏电源线或电源的连接部  
切勿用力摔扔、拉扯、扭转、强行弯曲、刮伤、加工、加热、上置重物、捆扎、挤压电源线  
产品损坏的情况下继续使用，可能会引起火灾、触电、发热、短路。

请勿使用有松动或故障的电源插座  
否则可能会引起火灾、短路。

请在规定范围内使用电源插座  
排线超出插座规定时，可能因发热而导致火灾。

请勿使用指定电源以外的电源  
交流电220 V、50 Hz  
否则可能会导致火灾、发热。

请勿令香烟等火种接近产品  
否则可能会造成火灾。

请勿长时间坐在便座上  
否则可能会导致发生低温烫伤。  
为了防止低温烫伤，下述人员使用时，请旁边的人将便座的温度调节设定为「关」的状态：  

- 儿童、老人等不能自行将温度调节至适合程度的人
- 病人、残疾人等行为能力有障碍的人
- 服用了有催眠效果的药物（安眠药、感冒药等）、深度饮酒、过度疲劳的嗜睡人群

## 警告

有关女性的初步研究表明，过度使用下身洗净功能有可能导致阴道粘膜干燥以及良性微生物减少。虽然这些研究尚未得到证实，但请咨询医疗机构以了解是否符合这种情况。

特别是因疾病、化学疗法或其他医学状态而患有免疫缺陷疾病者，请在使用本产品之前咨询医疗机构。

本产品属电器产品，故请勿安装在容易被水泼到或者是湿度高的地方。在浴室使用时，请安装换气扇或换气口，使浴室保持良好的空气流通  
否则可能会引起火灾或触电。

产品必须连接冷水管  
否则可能会烫伤或机器发生故障。

确认使用的插座是否通过正确的接地处理  
如果未安装接地线，可能会因故障而导致触电。  
※ 安装接地线时，请委托专业的施工单位进行。

请务必将电源插头牢牢地插入插座中  
否则可能会导致火灾、发热或短路。

请确认电源插头已使用硅胶进行了防水处理  
如果未进行防水处理，可能会引起火灾或触电。  
※ 防水处理时，请委托专业的施工单位进行。

电源配线用插座请务必按照如下规定设置  
否则可能会引起火灾或触电。  
根据国家规定的相关法规，预先确保插座的安装位置，并尽可能远离浴缸。  
※ 请确认上列所述的配线工程已经完成。  
否则，请立即委托专业施工单位进行配线施工。

拔下电源插头时，切勿拿住电源线，应拿住电源插头  
请勿拿住电源线拉下电源插头  
否则可能会因电源线破损而导致火灾或发热。

如果电源软线损坏，为了避免危险，必须由制造商、其维修部或类似部门的专业人员更换

保养或点检时，请将电源设定为「关」※1  
否则可能会造成触电或故障。

如果电池漏液沾到身体或衣服上时，请用干净的水冲洗  
否则可能会引起眼睛及皮肤的损害。

残障人士及智力能力缺陷或经验和常识缺乏的人（包括儿童）需要在专人监护下使用本产品  
否则可能会引起烫伤、触电、火灾、人员受伤。

请勿让儿童玩耍本产品  
否则可能会引起烫伤、触电、火灾、人员受伤。

## 注意

请勿在主体松动的状态下使用  
否则可能会本体脱离掉落，导致人身伤害。

切勿触摸破损部  
否则可能会引起触电或导致受伤。  
请尽快更换。

请勿强力撞击本产品，请勿在便座，便盖，本体上站立或堆放重物

否则可能会使产品破裂、本体脱离掉落，导致人身伤害。  
否则可能会因产品破损而导致受伤或室内渗水。

※1 将总电源设定为「关」时（→ 第 13 页）

# 安全注意事项

## ! 注意

保养塑料部分（本体等）及进水软管时，请使用稀释后的厨房用清洗剂（中性），请勿使用以下物品

厕所用清洗剂、住宅用清洗剂、汽油、香蕉水、去污粉以及尼龙刷子等

否则可能会损伤塑料件，使之形成裂纹造成人身伤害或故障。

否则可能会损伤进水软管造成漏水。

为了防止突然漏水，请勿在打开进水角阀的状态下拆下进水过滤装置、进水过滤网

否则可能会造成水喷出。

（→请参照第34页所述的进水过滤装置的清扫方法）

请勿弯折、损伤进水软管

否则可能会引起漏水。

请勿将热开水倒入便器中

否则可能会因便器破损而导致受伤或室内渗水。

请保持便器始终拥有存水（水封）

可能会因下水道气体或氯气、硫化氢等而导致设备、机器腐蚀。

冲洗便器时，请勿冲洗除污物（大、小便）及卫生纸以外的东西或大量的卫生纸

便器发生堵塞时，请勿冲洗便器

否则可能会因便器堵塞、污水外溢而导致室内渗水。

小便后也应冲洗便器

否则可能会因便器堵塞、污水外溢而导致室内渗水或冲洗不良。

用拧干的抹布将飞溅在地板上的小便、露水、清洗剂、水等擦干净

否则可能会导致地板的污痕或腐蚀。

漏水发生时，请务必关闭进水角阀

外部气温低于0℃时，为了防止因冻结而损坏配管或进水软管，应采取防冻措施

进水软管冻结时，可能会损坏本体或配管而导致漏水。为了防止因寒冷时期的冻结而损坏配管或进水软管，应做好室温调节工作。

长时间不使用产品时请关闭进水角阀，请务必排出本体、进水软管内的水，并将电源设定为「关」※1

再次使用时，请先通水，然后再使用。否则可能会因水变质导致皮肤炎症等。

（→请参照第42页所述再通水的方法）

一直处于打开总电源的状态时，可能会导致火灾或发热。

安装进水过滤装置、进水过滤网时，请务必确认是否牢牢地拧紧到正确位置

如不牢牢拧紧，可能导致漏水。

便器堵塞时，将电源设定为「关」※1，清除堵塞物

否则可能会因自动便器冲洗功能启动，使污水外溢而导致室内渗水。

使用市售的除堵塞工具清除堵塞物。

请确认电池的+位置正确后放入

尽快取出耗尽的电池

更换电池时：

- 同时更换2节新的电池。
  - 使用品牌一致的2节新电池（未指定品牌）
- 否则有可能导致电池漏液、发热、破裂、起火。

长时间不使用时，请务必取出遥控器的电池盒内的电池

否则可能导致电池漏液。

本产品属于 I 类器具，故需要接地处理。  
放置本产品，使手够得着输出插头及电源断路器。  
使用本产品所附带的新进水软管，不要再使用旧进水软管。

※1 将总电源设定为「关」时（→第13页）

# 使用注意事项

为了防止划伤、破损!

请用浸湿后拧干的软布擦拭本体、遥控器等塑料部分

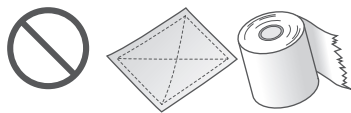

干布等

请勿向后靠在便盖上



为了防止误动作或故障!

请勿遮盖遥控器信号发送部、接收部  
本体误动作的原因

有可能发生雷击时，请事先将电源设定为「关」※1

便座、便盖上不能套上罩盖  
否则可能会导致就座开关不能正常检测，便座、便盖不能正常开闭。



请勿将小便尿在本体、便座及喷嘴上  
否则可能造成变色或发生故障。

请勿强力撞击或用力压在遥控器操作部上

使用厕所用清洗剂清扫便器内时，应在3分钟内将其冲洗干净，随后将便座、便盖处于打开状态  
否则，清洗剂中的汽化气体会进入本体而导致故障。

▶ 请将残留在便器内的清洗剂擦拭干净

请不要在便盖取下的状态下使用

请避免阳光直射  
否则会造成产品变色、保温便座的温度不均匀以及遥控器的失灵。

因温度变化而导致产品的误动作

请在远离本体产品的地方使用收音机  
可能会干扰收音机电波产生杂音。

便座上放置幼儿用辅助便座、加高坐垫等时，使用后请取下

在一直安装的状态下使用时，可能会导致部分功能不能使用的情况。

请勿撞击遥控器  
成为导致故障的原因。

▶ 为避免遥控器掉落，不使用时，请将遥控器放置在托架上。

请注意勿被水淋湿。

请勿在便座、便盖上放置物品，请勿用手按压  
否则就座开关打开、触碰遥控器的按键，会从喷嘴喷出温水，可能弄湿地板等物品。

※1 将总电源设定为「关」时 (→ 第 13 页)



# 使用注意事项

## 关于就座开关

坐在便座上，接通就座开关，各功能可以使用。  
(就座开关接通，会有“喀噠”的声音。)

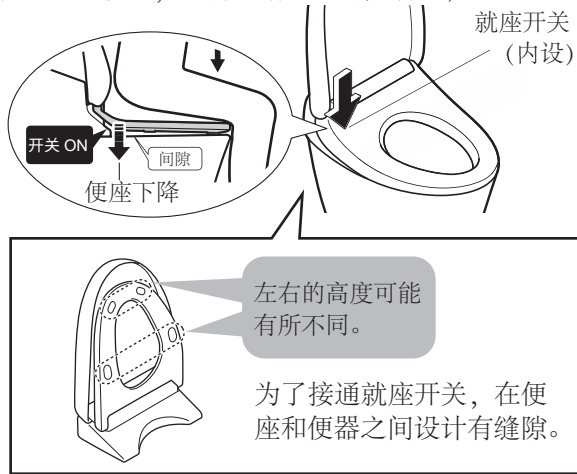

请坐在便座上时尽量靠后。  
若坐得太浅，有可能无法接通就座开关。



须知：体重轻的儿童在使用时，接通就座开关会比较困难。  
因为便座是上下移动的构造，所以便座缓冲垫和便器间设计有间隙。



# 各部分名称

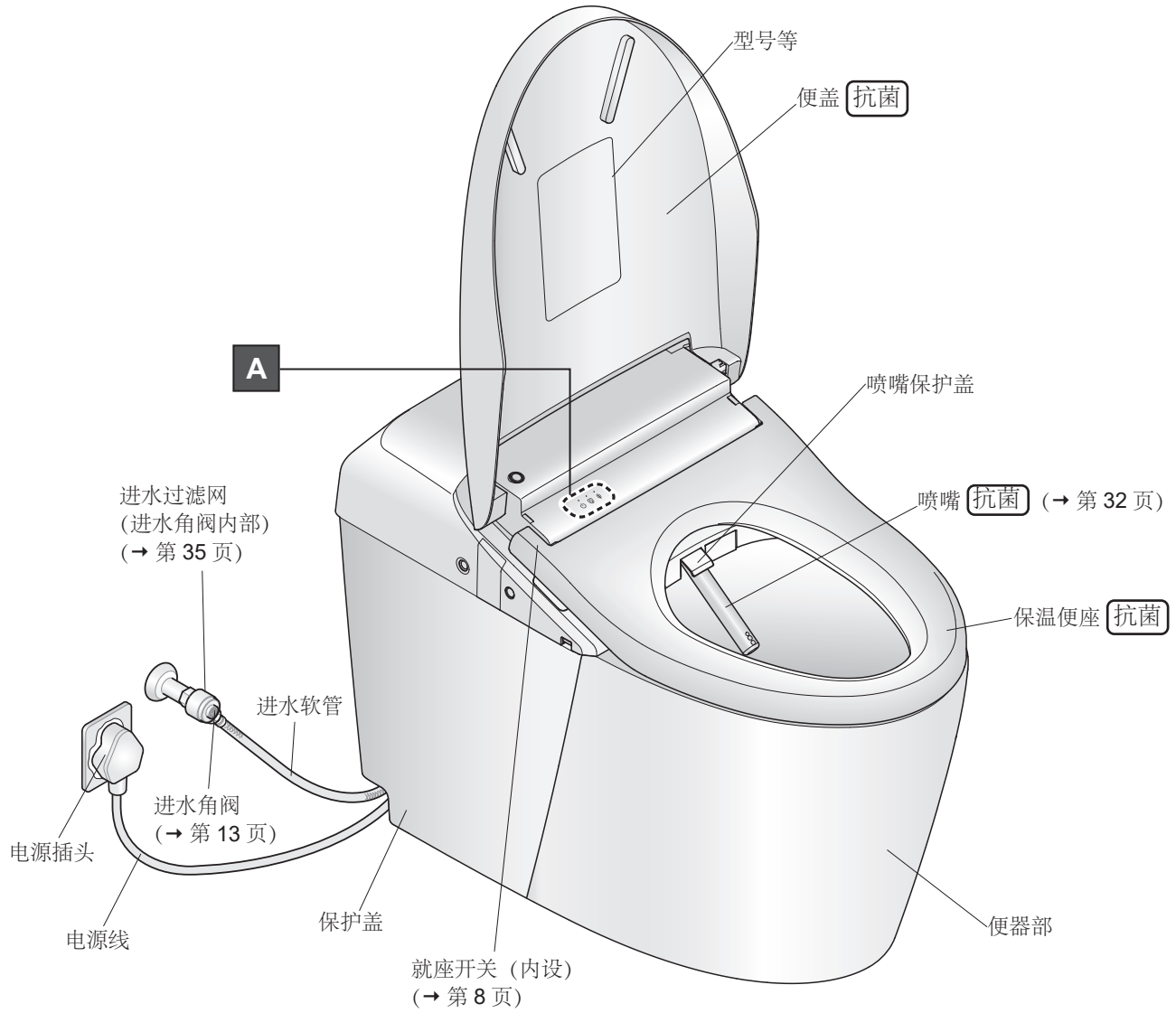

## A: 本体显示部

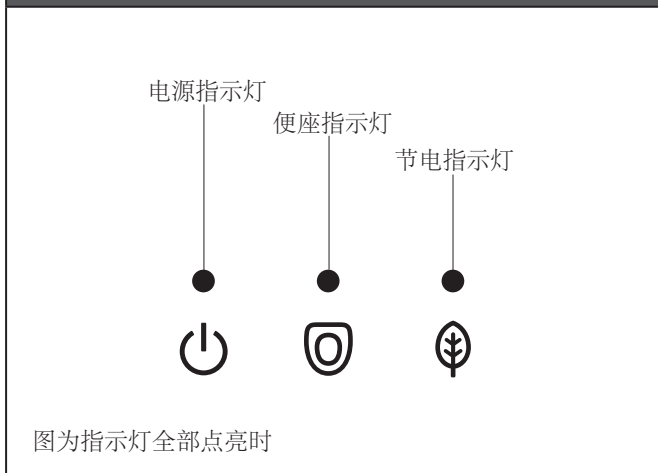

实物与插图可能有所差异，以实物为准。

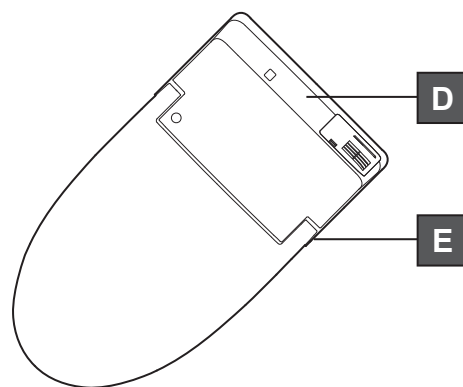
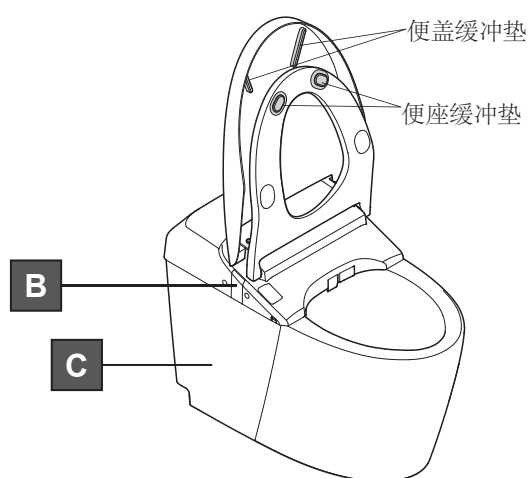

**B: 本体左侧面**

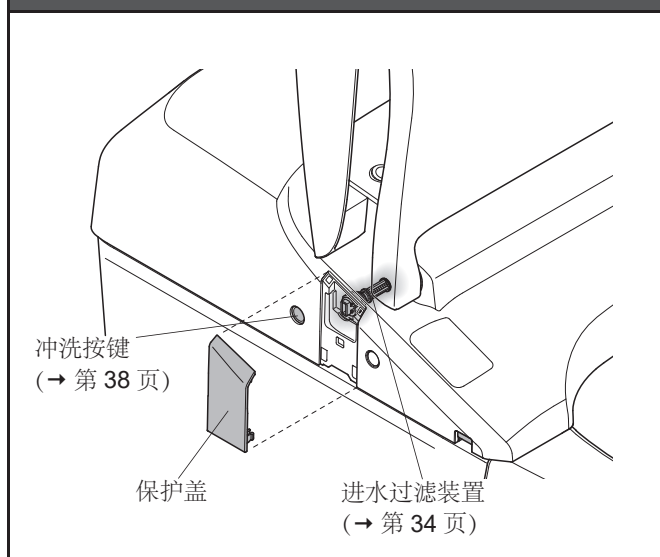

**C: 便器左侧面**

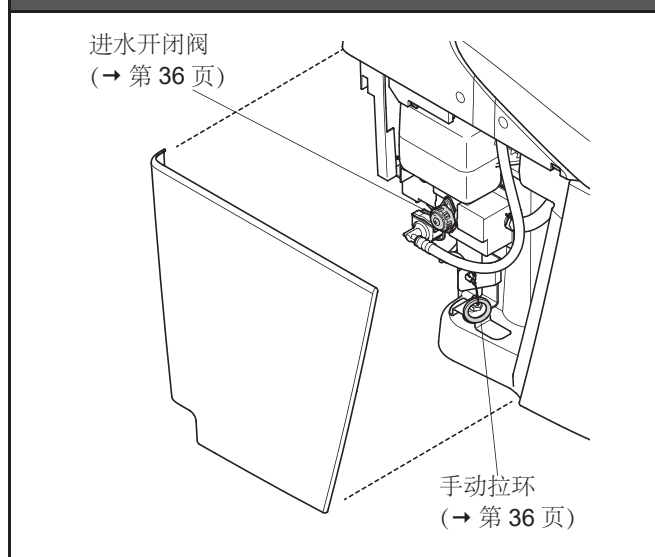

**D: 本体后方部**

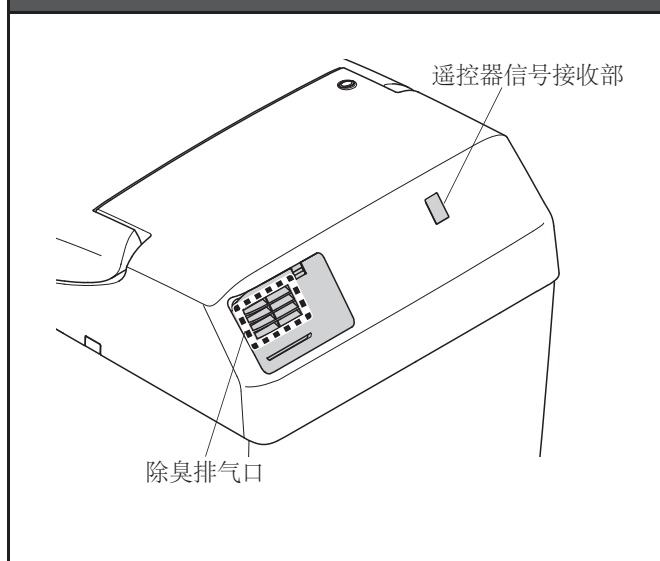

**E: 本体右侧面**

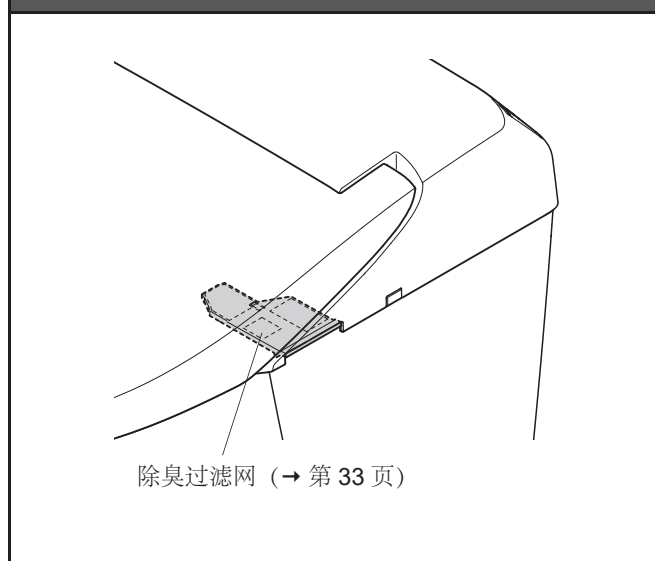

# 准备

## 初次使用时

### 1. 装入干电池

#### 1.1 从托架上取下遥控器

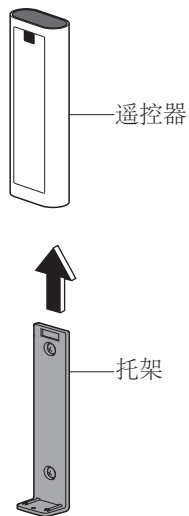

#### 1.2 打开电池盖，装入 2 节 5 号干电池 装入电池后，合上电池盖

遥控器背面

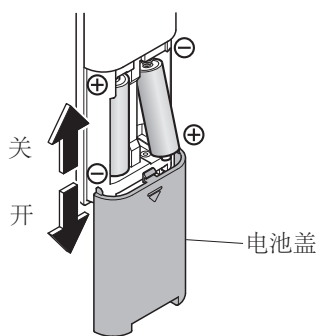

▶ 正确安放干电池后，遥控器的所有指示灯点亮约 2 秒。

#### 1.3 将遥控器装回托架

##### 关于干电池

请务必使用碱性干电池  
为了防止干电池的破裂或漏液，请务必遵守「安全注意事项」(→ 第 5、6 页)

### 为防盗固定遥控器时

#### 1) 拆下遥控器固定部的螺丝

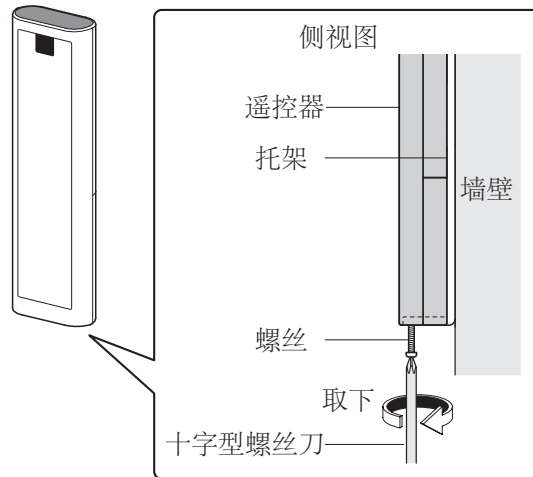

#### 2) 从托架上取下遥控器

请执行如左边所述步骤 1.1 至 1.3

### 再次固定时

拧紧螺丝固定。

请勿过度拧紧，否则有可能损坏托架。

## 2. 打开总电源

### 2.1 打开配电箱的总电源

▶ 喷嘴伸出后即会自动收回

### 2.2 确认「电源」指示灯是否点亮

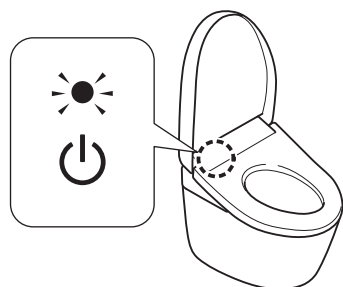

未点亮时

使用遥控器将「电源」设置为「开」

通过遥控器背面进行操作时

 按 3 秒以上 (「电源开/关」按键)

通过遥控器正面进行操作时

为了防盗, 遥控器已经被固定住时等

 按 10 秒以上 (「摆动洗净」按键)

将总电源设置成「关」

关闭配电箱的总电源

▶ 「电源」指示灯熄灭

## 3. 打开进水角阀

### 3.1 完全打开进水角阀

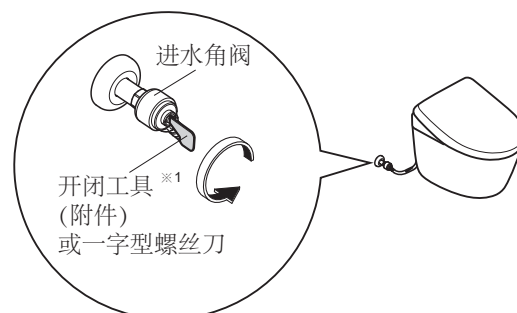

※1 请使用附带的开闭工具

# 基本使用方法

## 自动功能的作用

「自动功能的作用」对初始设定时的动作状态进行了说明。  
亦可变更设定后使用。  
(→ 第 20 页至 28 页「变更设定」)

### 1. 就座※1



除臭  
预喷水处理

#### 除臭

除臭自动开始



去除便器内异味

须知:除臭过滤网需要定期清洁维护。(→ 第 33 页)

#### 预喷水处理

预喷水处理



向便器内喷洒水雾,使污垢不易附着

### 2. 起身



自动便器冲洗

#### 自动便器冲洗

约 10 秒钟后

冲水

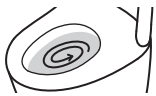

须知:根据坐在便座上的时间,大、小冲洗方式自动切换。

- 约 6 至 30 秒时,进行小冲洗。
- 约 30 秒以上时,进行大冲洗。

※1 喷嘴附近会出水数秒钟,以准备喷出温水。

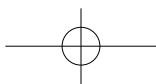
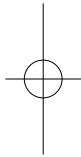
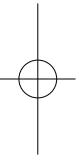
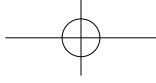



# 基本使用方法

## 遥控器的使用

本说明书使用TCF7G110KCN的插图进行说明。

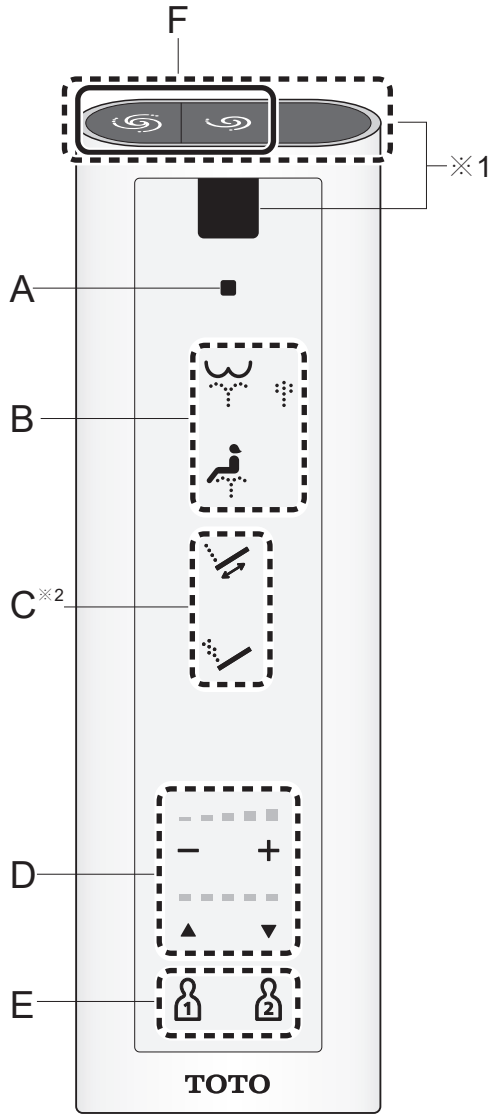

遥控器背面  
取下遥控器的方法 (→ 第 12 页)

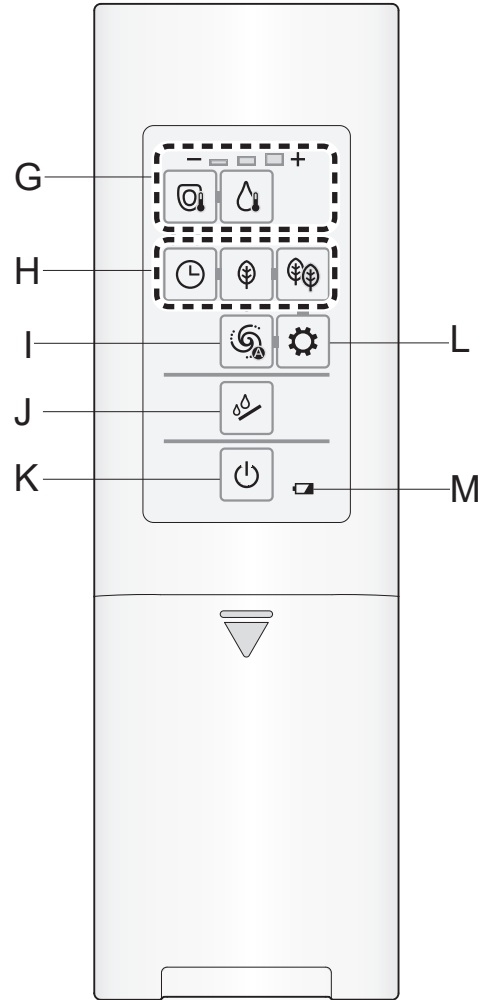

操作遥控器的按钮，本体接收到信号后，会响起电子音。

**A** ■ 停止  
停止B、C的操作。

**B** 臀部洗净  
冲洗臀部。

臀部轻柔洗净<sup>※3</sup>  
被柔和的水流包裹着冲洗。

每按下一次按键 就会切换 或 。

下身洗净  
用于女性下身洗净。

※1 遥控器信号发送部。  
· 表面标贴为「抗菌」型。

※3 TCF7H010MCN 以外。

**C**  **摆动洗净**  
喷嘴向前后移动，扩大洗净范围。

 **按摩洗净**  
用强弱水势洗净。

每按下一次按键，就会切换「开」或「关」  
须知：坐在便座上时尽量靠后，洗净位置就容易对准，也不会出现溅水的现象。

**D**  **水势调节**  
可调节 5 档水势。  
[-] 弱、[+] 强。

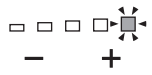
 按下水势调节按键后，在设定的位置点亮约 10 秒钟。

 **洗净位置调节**  
通过 [▲] [▼]、可前后调节 5 档洗净位置。

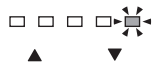
 按下洗净位置调节按键后，在设定的位置点亮约 10 秒钟。

遥控器操作完成后的一段时间内  
(最长不超过 5 分钟)，会返回到第 3 档。

须知：坐在便座上时尽量靠后，洗净位置就容易对准，也不会出现溅水的现象。



**E**  **个性设定**

可最多保存 2 位使用者所喜好的「洗净位置」、「水势」以及「温水温度」的设定。

保存设定时

洗净中，按下  或  2 秒以上即可保存您所喜好的「洗净位置」、「水势」、「温水温度」的设定。

使用时

按下  或  后，再根据自己需要按下洗净按键。  
• 在设定内容已被保存的状态下，「洗净位置」和「水势」指示灯会点亮 10 秒钟左右，「温水温度」切换到设定的位置。

**F**  **大冲洗**  
进行大冲洗。

 **小冲洗**  
进行小冲洗。

**G**  **便座温度**

 **温水温度**

调节温度时 (→ 第 18、19 页)

**H**  **定时节电<sup>※4</sup>**

 **自动节电**

 **超级自动节电**

变更设定时 (→ 第 24、25 页)

**I**  **自动便器冲洗**

变更设定时 (→ 第 25 页)

**J**  **喷嘴清扫**  
(→ 第 32 页)

**K**  **电源开/关 按键**  
约按 3 秒以上就可以「开」或「关」。

为防盗固定遥控器时 (→ 第 13 页步骤 2.2.2)

**L**  **设定确认**  
可以通过指示灯确认当前的设定。

**M**  **电池电量警告标志**  
(→ 第 38 页)

※4 TCF7M110ECN、TCF7H010MCN 以外。

# 温度调节

## 温水、便座

可设定高温至低温的 3 个等级和「关」。

遥控器背面

取下遥控器的方法 (→ 第 12 页)

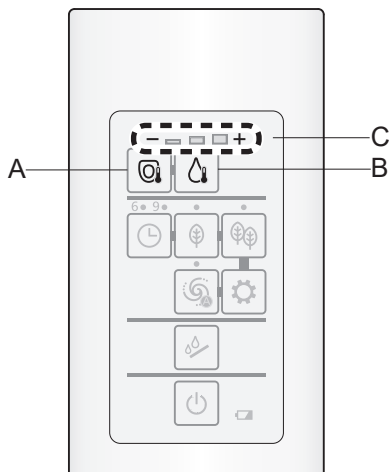

A 便座温度 按键 (想要调节便座温度时)

B 温水温度 按键 (想要调节温水温度时)

C 显示已按下按键的温度等级

## 调节温度

### 1. 从托架上取下遥控器

▶ 为防盗固定遥控器时 (→ 第 12 页)

### 2. 选择并按下要设定的温度按键 (A「便座温度」按键)、(B「温水温度」按键)

▶ 显示目前的温度等级

### 3. 反复按下在步骤 2 选择的按键直到达到您所喜好的温度等级

▶ 每按下一次按键，设定内容就会切换一次

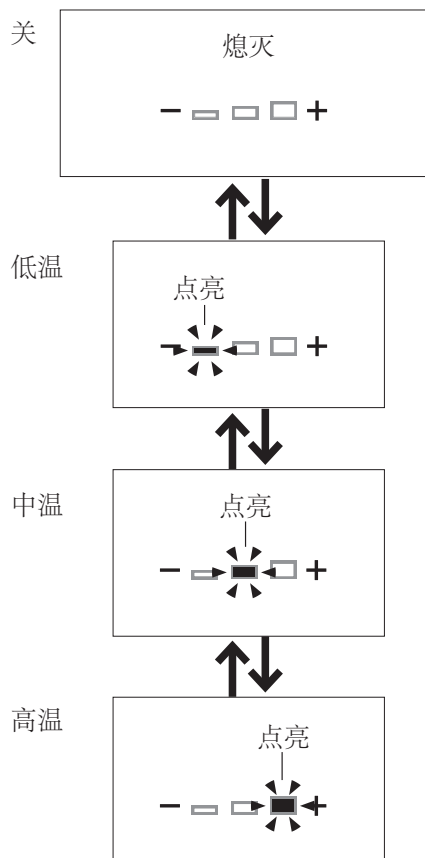

设定结束

▶ 设定便座温度功能时，便座指示灯点亮



如果连续不按按键约 10 秒以上，温度调节指示灯就在被记忆其设定内容状态下熄灭。

在设定中，温度调节指示灯熄灭时，请按步骤 2 重新设定。

### 4. 将遥控器装回托架

▶ 为防盗固定遥控器时 (→ 第 12 页)

即使进行温度调节也无法加热便座时

▶ 节能功能是否处于「开」状态? (→ 第 22、23 页)

## 将便座、温水<sup>※1</sup>的温度设为「关」

1. 从托架上取下遥控器
  - ▶ 为防盗固定遥控器时 (→ 第 12 页)
2. 选择并按下要设定为「关」的温度按键
  - ⓐ (「便座温度」按键)、ⓑ (「温水温度」按键)
  - ▶ 显示目前的温度等级
3. 反复按下在步骤 2 选择的按键直到温度等级达到「关」
  - ▶ 每按下一次按键，设定内容就会切换一次

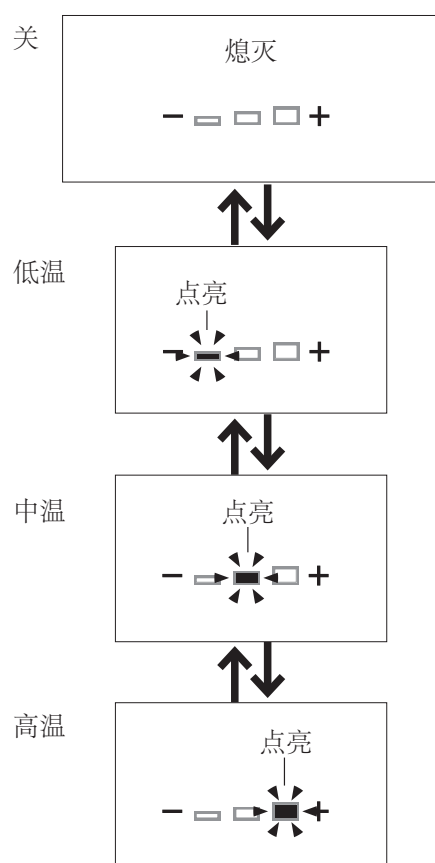

### 设定结束

- ▶ 便座温度设定为「关」时，便座指示灯熄灭。



4. 将遥控器装回托架
  - ▶ 为防盗固定遥控器时 (→ 第 12 页)

※1 为了防止结露，即使处于「关」状态，温水温度也不会下降到 20℃ 以下。

# 变更设定

## 设定一览表

| 设定的种类              | 可改变的设定<br>黑色字体为「初始设定」 | 可设定的机型             |
|--------------------|-----------------------|--------------------|
| 自动节电 (→第24页)       | 开/关                   | 全機種                |
| 超级自动节电 (→第24页)     | 开/关                   |                    |
| 定时节电 (→第25页)       | 开/关                   | <b>TCF7G110KCN</b> |
| 自动便器冲洗 (→第25页)     | 开/关                   | 全機種                |
| 到开始冲水为止的时间 (→第26页) | 短/标准/长                |                    |
| 预喷水处理 (→第26页)      | 开/关                   |                    |
| 除臭 (→第27页)         | 开/关                   |                    |
| 防止冰冻 (→第27页)       | 开/关                   |                    |
| 电子音 (→第28页)        | 开/关                   |                    |
| 个性设定 (→第28页)       | 开/关                   |                    |

改变设定时，请确认遥控器指示灯

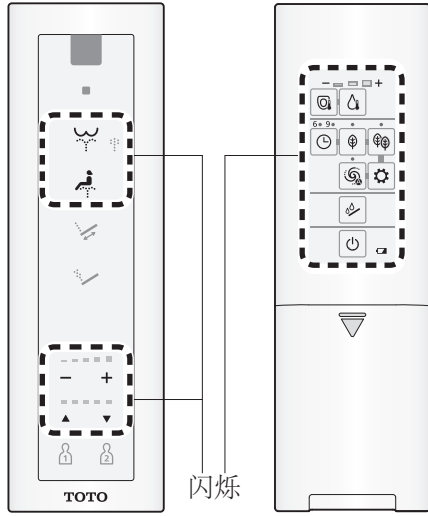

确认

按下  按钮约 10 秒时  
遥控器的指示灯全部闪烁

遥控器背面  
取下遥控器的方法 (→ 第 12 页)

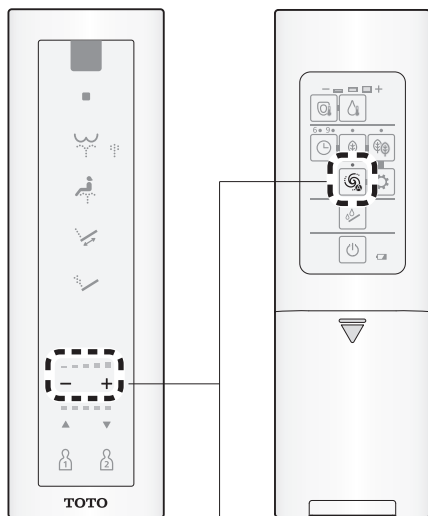

用指示灯确  
认设定状态

须知：在设定时，如果约 60 秒以内未按下下一个按键，则显示会消失。此时如果未完成设定，请从步骤 1 重新设定。

▶ 用于设定的按键。(→第24页至28页)

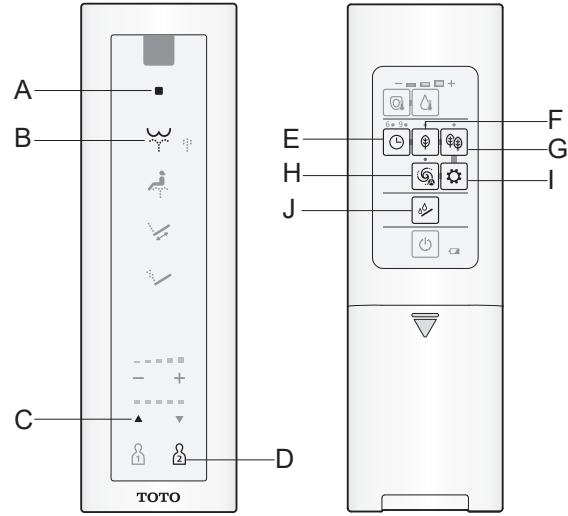

- A 停止按键
- B 臀部洗净按键
- C 洗净位置调节 (▲) 按键
- D 个性设定 2 按键
- E 定时节电按键<sup>※1</sup>
- F 自动节电按键
- G 超级自动节电按键
- H 自动便器冲洗按键
- I 设定确认按键
- J 喷嘴清扫按键

※1 TCF7M110ECN、TCF7H010MCN 以外。

# 变更设定

## 关于节电功能

节电功能包括「自动节电」、「超级自动节电」和「定时节电<sup>※4</sup>」。降低（或关闭）便座的温度，实现节电。

须知：即使在节电功能启用期间（便座加热器处于「低温」或「关」状态），坐上便座后，也会自动开始加热。（约15分钟后，变为设定温度。）  
本体显示部返回设定节电功能时的指示灯显示状态。

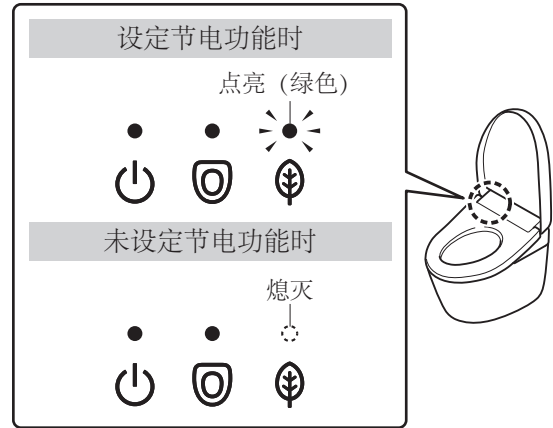

### 自动节电

希望产品自动节电  
产品会检测到使用频率低的时间段，并自动降低便座温度以达到节电的目的。  
确定使用频率较低的时间段约需10天。

#### 节电功能启用时

本体显示部

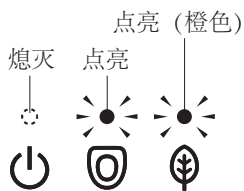

便座加热器



#### 例

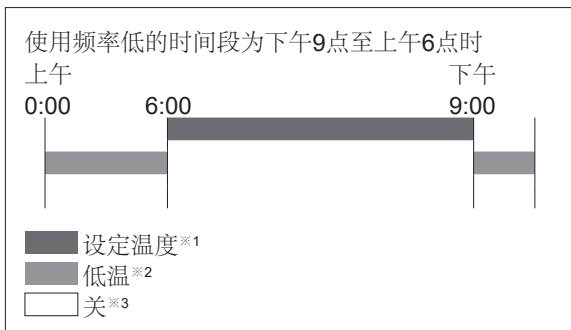

### 超级自动节电

想要更加节电  
运行「自动节电」的同时，在不使用的时间段自动关闭便座加热器。

#### 节电功能启用时

本体显示部

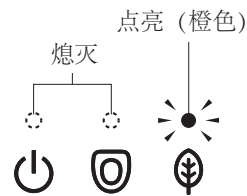

便座加热器

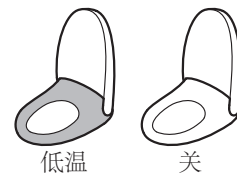

#### 例

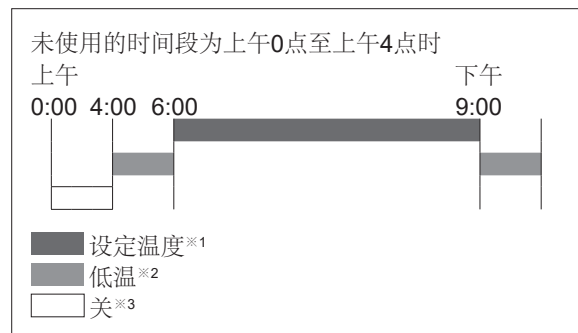

※1 是在第 18、19 页设定过的温度。  
※2 便座加热器处于「低温」状态的时间段。  
※3 便座加热器处于「关」状态的时间段。

## 定时节电※4

只想在特定的时间段内节电（6小时，9小时）  
设定后，每天将在该时间段内自动关闭便座加热器。

### 节电功能启用时

本体显示部

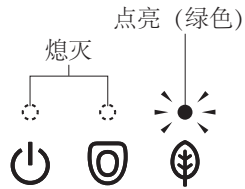

便座加热器



### 例

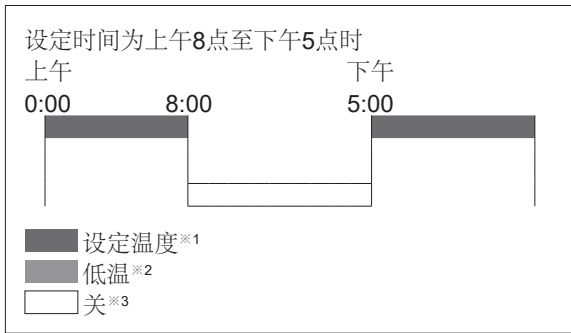

## 定时节电※4+ (超级) 自动节电

希望彻底节电时

「定时节电」与「(超级) 自动节电」功能同时设定  
时，即使不在「定时节电」中也会启动「(超级) 自动  
节电」功能。

### 节电功能启用时

本体显示部

「(超级) 自动节电」中

▶ 「(超级) 自动节电」时的指示灯显示状态

「定时节电」中

▶ 「定时节电」时的指示灯显示状态 (→如左边所述)

便座加热器

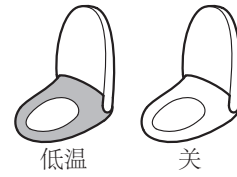

### 例

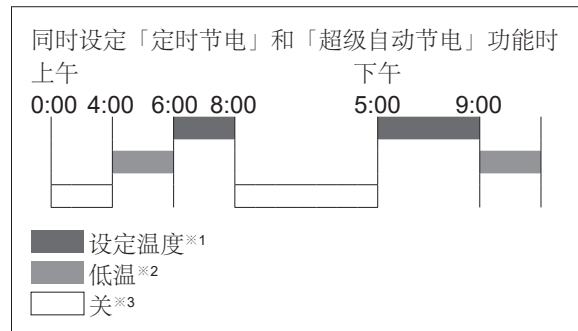

※4 TCF7M110ECN、TCF7H010MCN 以外。



# 变更设定

## 设定方法

### 自动节电

#### 1.

按下「自动节电」按键

▶ 每按下一次按键，设定内容就会切换一次

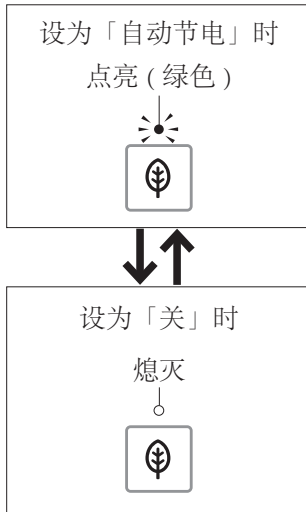

设定结束

### 超级自动节电

#### 1.

按下「超级自动节电」按键

▶ 每按下一次按键，设定内容就会切换一次

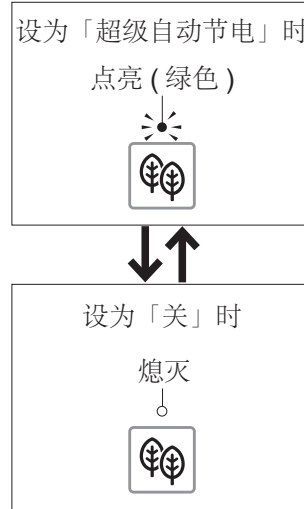

设定结束

## 定时节电※1

请在节电开始的时间点进行设定

例：上午 1 点至 7 点（6 小时）节电时

### 1.

上午 1 点后，按下「定时节电」按键  
反复按下直到「6」指示灯点亮

▶ 每按下一次按键，设定内容就会切换一次

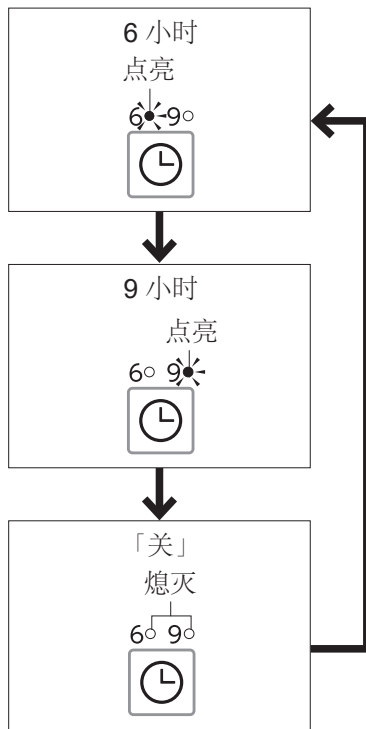

设定结束

## 自动便器冲洗

是否要用自动方式冲洗便器

### 1.

按下「自动便器冲洗」按键

▶ 每按下一次按键，设定内容就会切换一次  
自动便器冲洗  
用自动冲洗灯确认（→第21页）



设定结束

※1 TCF7M110ECN、TCF7H010MCN 以外。

# 变更设定

## 到开始冲水为止的时间

改变从起身到自动冲洗便器所间隔的时间

1.  按下「停止」按键直到遥控器指示灯全部闪烁（约10秒）

2.  按下「自动便器冲洗」按键  
▶ 每按下一次按键，设定内容就会切换一次  
从起身到自动冲洗便器所间隔的时间

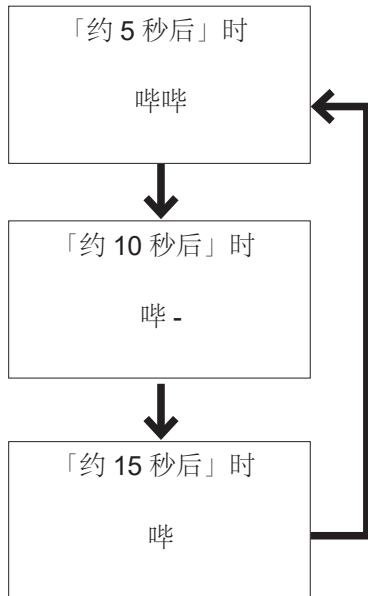



3.  按下「停止」按键  
设定结束

## 预喷水处理

是否要用自动方式对便器加以预喷水处理

1.  按下「停止」按键直到遥控器指示灯全部闪烁（约10秒）

2.  和  同时按下「自动节电」按键和「设定确认」按键  
▶ 每按下一次按键，设定内容就会切换一次  
用自动方式对便器加以预喷水处理

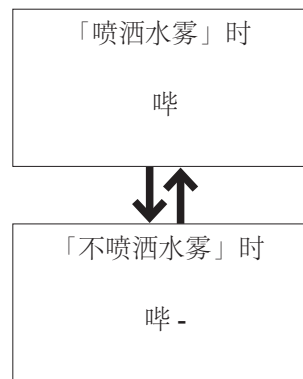

3.  按下「停止」按键  
设定结束

## 除臭

坐在便座上后是否要用自动方式进行除臭处理

1.  按下「停止」按键直到遥控器指示灯全部闪烁（约10秒）

2.  按下「喷嘴清扫」按键约5秒以上  
▶ 每按下约5秒以上，设定内容就会切换一次  
坐在便座上后用自动方式进行除臭处理

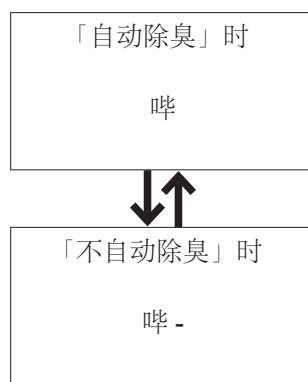

3.  按下「停止」按键  
设定结束

## 防止冰冻

自动按一定间隔使便器和机能部的水流动

1.  按下「停止」按键直到遥控器指示灯全部闪烁（约10秒）

2.  按下「洗净位置调节 (▲)」按键  
▶ 每按下一次按键，设定内容就会切换一次  
<设定成「开」时>  
设定后，则每隔5分钟冲洗便器一次，防止冻结。

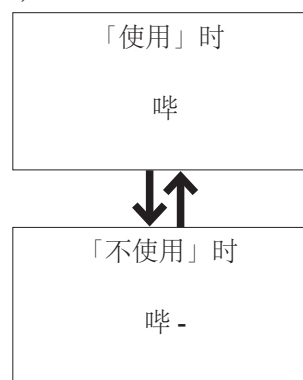



3.  按下「停止」按键  
设定结束

# 变更设定

## 电子音※1

是否要使电子音鸣响

1.  按下「停止」按键直到遥控器指示灯全部闪烁（约10秒）

2.  按下「臀部洗净」按键  
▶ 每按下一次按键，设定内容就会切换一次  
进行电子音设置

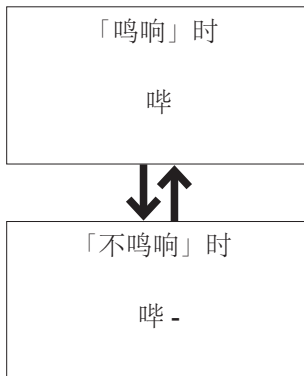

3.  按下「停止」按键  
设定结束

## 个性设定

是否要使用个性设定功能

1.  按下「停止」按键直到遥控器指示灯全部闪烁（约10秒）

2.  按下「个性设定2」按键约5秒以上  
▶ 每按下约5秒以上，设定内容就会切换一次  
进行个人设置

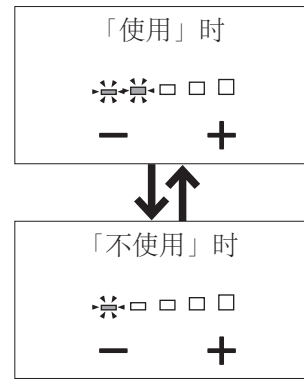

3.  按下「停止」按键  
设定结束

※1 更改各设定时，请将电子音设为「鸣响」。

# 维修保养

## 维修保养前



**警告**

保养或点检时，请务必切断电源  
可能会导致触电，或因误操作而导致故障。

在保养时，为了安全起见，  
请切断电源※1

将电源设定为「关」后，「电源」指示灯熄灭。



将总电源设置成「关」

关闭配电箱的总电源

将电源设定为「开」

打开配电箱的总电源

▶「电源」指示灯点亮

## 机能部



• 浸湿后拧干的软布

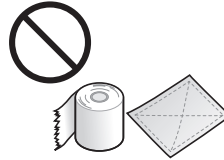

• 卫生纸  
• 干布  
• 尼龙刷  
可能会导致损伤。

通常

1. 将电源设定为「关」 (→如左边所述)

2. 用浸湿后拧干的软布进行擦拭

很脏的时候

请用软布沾上稀释后的厨房用中性清洗剂擦拭，随  
后再用清水清洗过的软布擦拭干净



• 厨房用中性清洗剂



• 香蕉水  
• 汽油  
• 去污粉

3. 将电源设定为「开」 (→如左边所述)

▶「电源」指示灯点亮

### 要求

本产品是电器产品。请勿使水进入内部或在本体部与便器部的  
缝隙间残留清洗剂。请勿将清洗剂直接倒入喷嘴周围的保  
护盖中。  
可能会损伤塑料部分或引起故障。

使用厕所用清洗剂清扫便器内时，应在3分钟内将其冲洗干  
净，随后将便座·便盖处于打开状态。  
请将残留在便器内的清洗剂擦拭干净。  
否则，清洗剂中的汽化气体会进入本体而导致故障。

请勿用力按压或强拉喷嘴周围的保护盖。  
可能会引起破损或故障。

请用浸湿后拧干的软布擦拭便座背面和便座缓冲垫。  
污渍附着时可能会变色。

※1 使用「喷嘴清扫」功能时除外。

# 维修保养

## 便器部



- 清洁用海绵
- 坐便器刷
- 坐便器用中性清洗剂



- 工业用的酸性 / 碱性清洗剂
- 含研磨剂的清洗剂
- 氟系清洗剂 (含氟化氢、氟化铵)
- 防水性或防污性的清洗剂
- 金属刷
- 含研磨剂的尼龙刷

通常

1. 将电源设定为「关」(→ 第 13 页)

2. 请用海绵坐便器刷等对便器进行清洁保养

便器堵塞时

请使用市售的除堵塞工具，手动泵且确保便器上部距蓄水面 10 cm 以上。

(可能会造成污水外溢、室内渗水)

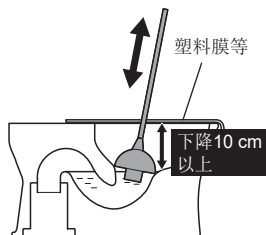

地板弄脏时

用拧干的抹布擦干净

(否则可能会导致地板腐蚀或出现污痕)

须知：男子小便时，为了减少小便的飞溅，建议坐着小便。

3. 将电源设定为「开」(→ 第 13 页)

▶ 「电源」指示灯点亮

### 要求

请避免机能部或在机能部与便器的缝隙间残留水。  
可能会造成室内渗水

请勿使用具有拨水性或防污性的清洗剂或表面涂层剂。  
虽然不会损伤陶器表面，但是，清洗剂或表面涂层剂的成分覆盖陶器表面，会导致不能充分发挥防污效果。

## 机能部和便盖间缝隙部分

拆下便盖，使清洁保养更加彻底。

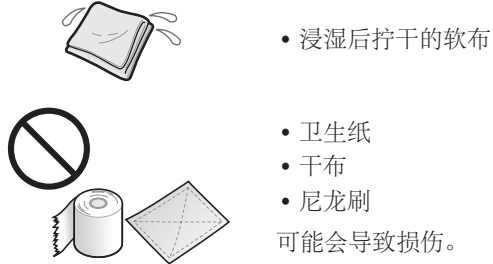

标准：每月一次

### 1. 将电源设定为「关」(→ 第 13 页)

### 2. 拆下便盖

将便盖稍微向身前方向倾斜

A 将左侧向外拉开

B 将铰链部从凸部拔出后往上拉

C 取下右侧

用双手拿住

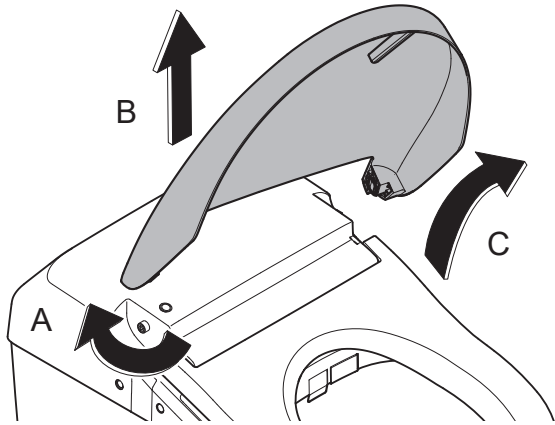

### 3. 用浸湿后拧干的软布进行擦拭

### 4. 安装便盖

D 对准右侧的销和铰链部

将便盖稍微向身前方向倾斜

E 边将左侧向外拉开

F 边将铰链部对准凸部装入

要求

请注意不要夹到手指。

用双手拿住

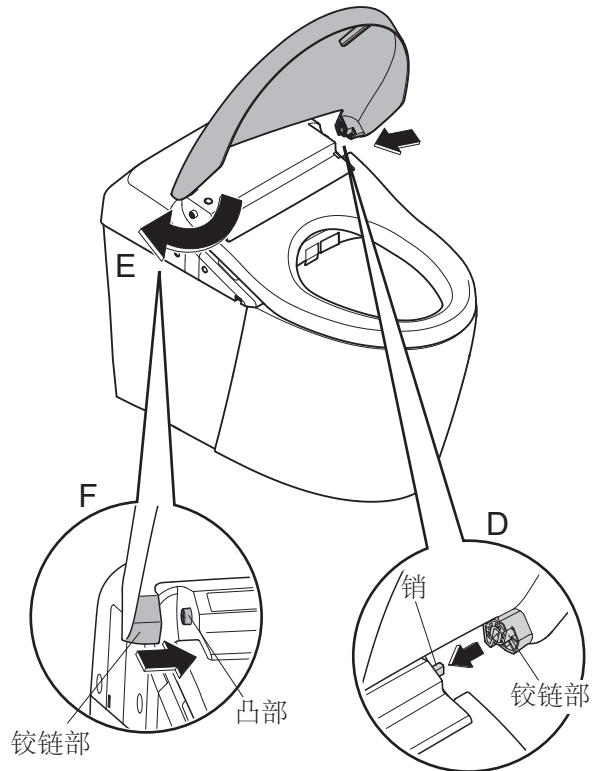

### 5. 将电源设定为「开」(→ 第 13 页)

▶ 「电源」指示灯点亮

### 6. 开闭便盖，确认安装状态



# 维修保养

## 喷嘴

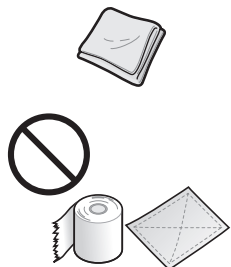

- 软布
  - 卫生纸
  - 干布
  - 尼龙刷
- 可能会导致损伤。

标准：每月一次  
感觉污垢严重时（喷嘴清扫）

1. 喷嘴伸出  
遥控器背面  
取下遥控器的方法（→ 第 12 页）



按下「喷嘴清扫」按键

遥控器正面  
为防盗固定遥控器时等

- 1)  按 10 秒以上「停止」按键  
遥控器指示灯全部闪烁

- 2)  按 3 秒以上「下身洗净」按键
- ▶ 喷嘴伸出后会流出清洗用水
  - ▶ 约 5 分钟后会自动收回

2. 请用软布沾水擦拭

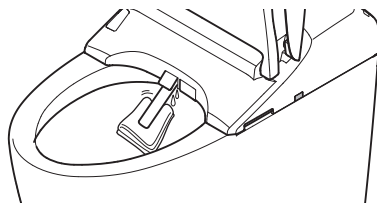

### 要求

请勿将喷嘴头强行外拉，内推或按压。  
可能会引起破损或故障。

3.  按下遥控器正面的「停止」按键

▶ 喷嘴收回

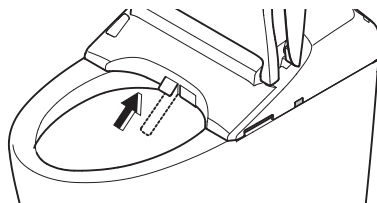

## 除臭过滤网

标准：每月一次

1. 将电源设定为「关」(→ 第 13 页)

2. 拆下除臭过滤网  
抓住除臭过滤网向外拉

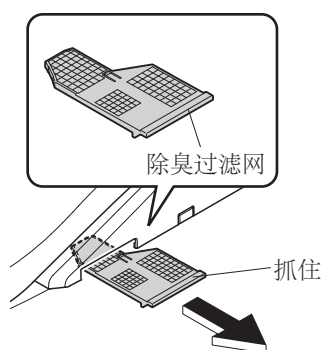

### 要求

请勿强行往外拉。  
可能会引起破损或故障。

3. 用牙刷等清除过滤网上的灰尘

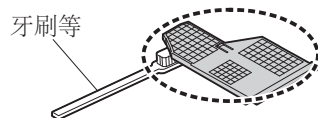

### 要求

过滤网清洗后，务必擦干后才能安装。

4. 安装除臭过滤网

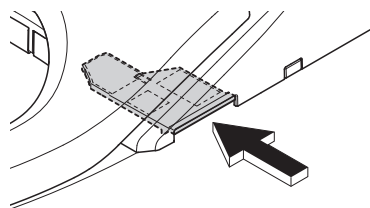

• 确实地插入除臭过滤网，直至听到「咔嚓」声为止。

5. 将电源设定为「开」(→ 第 13 页)

▶ 「电源」指示灯点亮

# 维修保养

## 进水过滤装置

标准：半年一次  
感觉洗净水势小时

### 1. 关闭进水角阀 (→ 第 43 页)

▶ 停止进水



**注意**

当进水角阀被打开时，不要取下进水过滤装置。否则会造成喷水。

### 2.

按下「喷嘴清扫」按键  
(排空进水管内的压力)

### 3. 将电源设定为「关」(→ 第 13 页)

### 4. 打开便座·便盖

### 5. 打开保护盖，并取下进水过滤装置

1) 取下保护盖

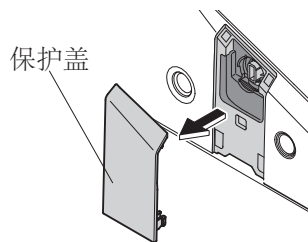

2) 用一字型螺丝刀松开进水过滤装置后拉出

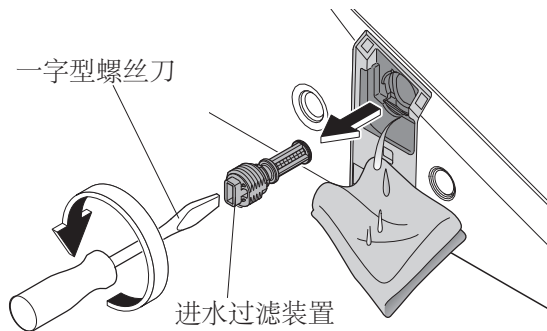

### 6. 用牙刷等清除过滤网上的灰尘

▶ 同时清除进水过滤装置安装孔中的垃圾

### 7. 安装进水过滤装置、关闭保护盖

1) 装入进水过滤装置后，用一字型螺丝刀确实拧紧

2) 关闭保护盖

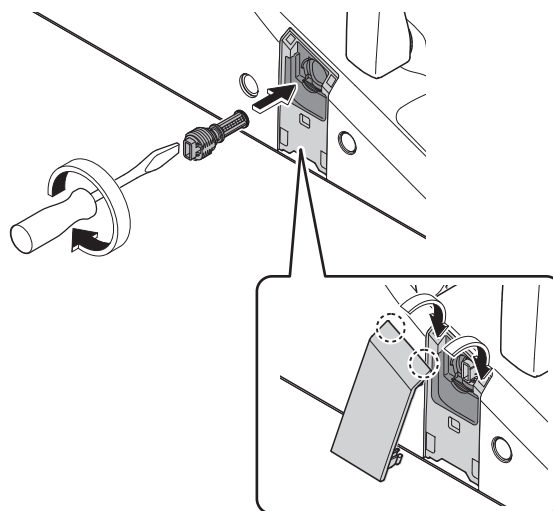

### 8. 将电源设定为「开」(→ 第 13 页)

▶ 「电源」指示灯点亮

### 9. 打开进水角阀 (→ 第 13 页)

## 进水过滤网（便器部）

标准：半年一次

1. 关闭进水角阀（→ 第 43 页）
  - ▶ 停止进水

### 注意

当进水角阀被打开时，不要取下进水过滤网。否则会造成喷水。

### 必须执行

2. 
  - 按下「喷嘴清扫」按键
  - 排空进水管内的压力
  - （否则会造成喷水）

3. 将电源设定为「关」（→ 第 13 页）

4. 打开进水过滤网的封盖后，取出进水过滤网

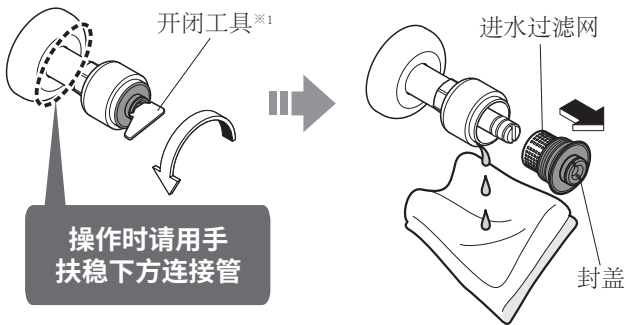

5. 从封盖上取下进水过滤网，用牙刷等工具清除过滤网上的污垢。

### 要求

不使用清洗剂。  
不要用力挤压进水过滤网。  
（否则可能会导致变形）

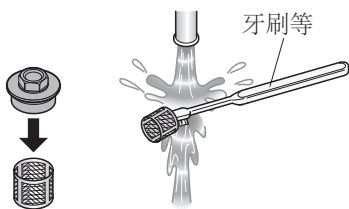

6. 将进水过滤网安装在封盖上

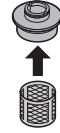

7. 安装进水过滤网的封盖，并使用开闭工具拧紧



8. 打开进水角阀（→ 第 13 页）

▶ 确认进水角阀及配管连接部有无漏水

9. 将电源设定为「开」（→ 第 13 页）

▶ 「电源」指示灯点亮

※1 请使用附带的开闭工具

# 以下情况时

## 因停电而无法进行冲水处理时(非断水时)

可使用进水开闭阀(停电时冲洗便器用)和手动拉环(停电时冲洗便器用)冲洗便器

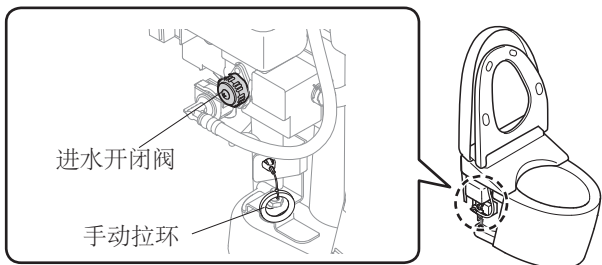

### 观看视频

因停电无法进行冲水处理时

<http://su.toto.com/cgo0024>

※ 通讯费由用户承担。

※ 根据用户使用终端的不同,有时可能无法阅读。



### 1. 拆下保护盖(左)

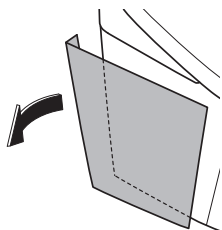

### 2. 打开便座·便盖

3. 将进水开闭阀完全打开,使水流到便器内
- ▶ 开始向水箱供水,完了后向便器内蓄水。
  - ▶ 直至便器出水为止需要1分钟左右。(取决于供水压力等使用条件。)

#### ① 打开进水开闭阀

直到旋转不动为止

水开始流入便器

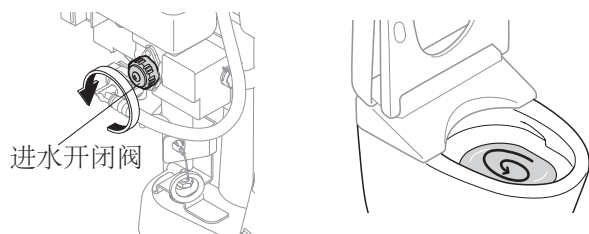

#### 要求

确保在步骤5中关闭进水开闭阀。  
(否则水将不断地流入便器中)

4. 当水开始流入便器时,请将手动拉环拉到底,便器的存水面会上升,使水流到便器内。

#### ① 持续拉住手动拉环

直到拉不动为止  
(便器的存水面会上升)

将水积蓄至  
出水口的上面

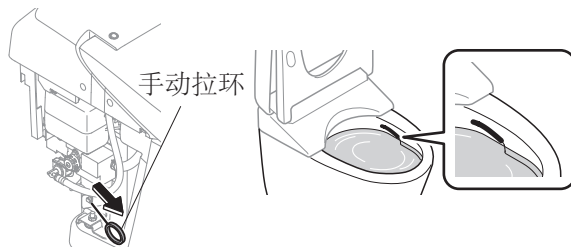

#### ② 松开手动拉环

松开  
(便器开始冲洗,蓄水面下降)

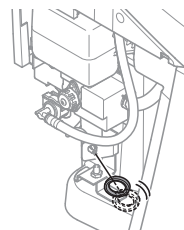

### ⚠ 注意

持续拉住手动拉环,会导致便器内的蓄水溢出。

#### 要求

即使松开手动拉环,便器内的蓄水仍未排出时。  
请关闭进水开闭阀,直至其旋转不动为止。(→ 第43页)  
(否则可能会导致蓄水溢出)

**必须执行**

**5.** 关闭进水开闭阀，直到其旋转不动为止。确认便器内没有水流入。

▶ 对水箱供水结束后，流入便器的水停止流入。

| 要求                         |
|----------------------------|
| 污物未冲洗干净时，请再从步骤 3 开始重新操作一次。 |

①关闭进水开闭阀

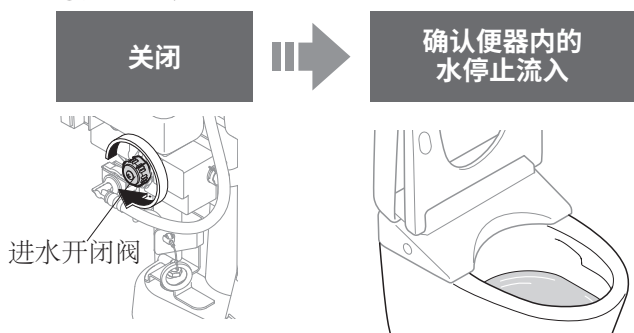

**6.** 安装保护盖 (左)

▶ 安装保护盖 (左) 时，请沿便器上面和侧面安装，避免出现缝隙。

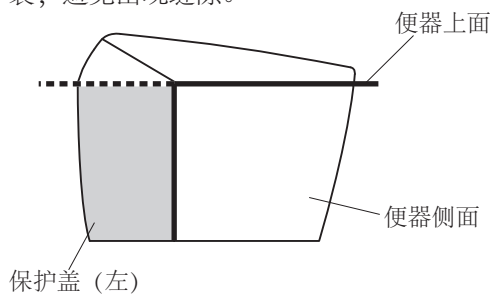

| 要求  |
|---|
| 恢复供电后，请务必进行大冲洗。<br>(因为排水管中可能留有污物)<br>也可以用水桶进行冲水。(→ 如右边所述) |

**因断水而无法进行冲水处理时**

**1.** 用水桶冲水  
(6 ~ 8 L 左右)



**2.** 冲水后，如果水位降低时，请追加注水  
(直到水位不上升为止)

▶ 可防止发出臭味。

| 要求   |
|--|
| 断水时，应将自动便器冲洗功能处于「关」状态。<br>(→ 第 25 页)                                   |
| 恢复供水后，请务必先使用浴室或厨房等的设备放水 (除本产品以外)，以除去进水管内的空气。<br>空气或异物等进入到本产品内，可能会导致故障。 |
| 恢复供水后，请务必进行大冲洗。<br>因为排水管中可能留有污物。                                       |

# 以下情况时

## 无法用遥控器进行操作时

可按本体左侧面的按键进行便器的冲洗。

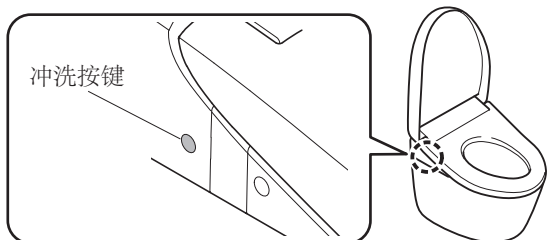

遥控器的电池电量警告标志闪烁时，请更换同品牌的2节新干电池。

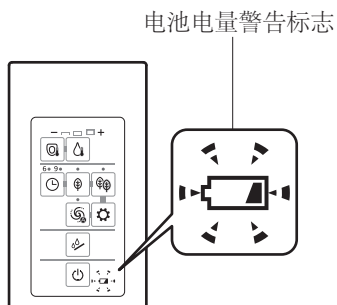

## 干电池的更换方法

1. 将电源设定为「关」(→ 第 13 页)
2. 从托架上取下遥控器 (→ 第 12 页)
3. 打开电池盖，更换 2 节 5 号干电池 (→ 第 12 页)  
▶ 电池电量警告标志熄灭
4. 将遥控器装回托架 (→ 第 12 页)

5. 将电源设定为「开」(→ 第 13 页)

▶ 「电源」指示灯会点亮

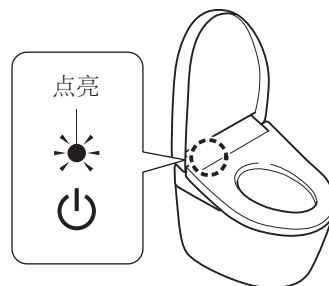

### 要求

更换干电池后，可能解除节电等功能的「开」、「关」设定。请重新进行设定。

## 采取预防冻结的措施时

外部气温低于0℃时，请采取预防冻结的措施。

| 要求  |
|---|
| <p>外部气温低于0℃时，请不要启用节电功能。<br/>产品冻结可能会导致产品破损。</p> <p>为了防止周围的温度降至0℃以下，请提高坐便器室内温度，以防止发生冻结。</p> <p>开始工作前，应将「自动便器冲洗」功能设定在「关」位置。<br/>(→ 第 25 页)</p> |

### 防冻措施（流动方式）

是按固定时间间隔自动冲洗便器和机能部，防止冻结的方法。

## 设定方法

1. 请使用遥控器将「防止冰冻」设定成「开」  
(→ 第 27 页)
  - ▶ 「电源」指示灯闪烁。
    - 按约 5 分钟的间隔冲洗便器。
    - 按约 5 分钟的间隔，从喷嘴附近喷出 50 ml 左右的水  
(喷嘴不伸出)





# 以下情况时

## 长时间不使用时

别墅等的卫生间长时间不使用时，请排空本体内存水。

否则，可能因水箱内的水变质而引致皮肤炎症等疾病。也可能因冻结引发产品损坏等问题。

| 要求  |
|---|
| 有冻结隐患时，请进行冻结预防。(→ 第 39 页)<br>产品冻结可能会导致产品破损。 |

## 排水方法

1. 关闭进水角阀 (→ 第 43 页)
  - ▶ 停止进水

**⚠ 注意**

当进水角阀被打开时，不要取下进水过滤装置。否则会造成喷水。

2. 

按下「大冲洗」按键，放掉便器水箱内的水。

3. 

按下「喷嘴清扫」按键  
(排空进水管内的压力)

4. 将电源设定为「关」(→ 第 13 页)

## 5. 放掉配管内的水

- 1) 取下保护盖

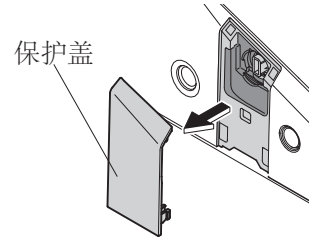

- 2) 用一字型螺丝刀松开进水过滤装置后拉出

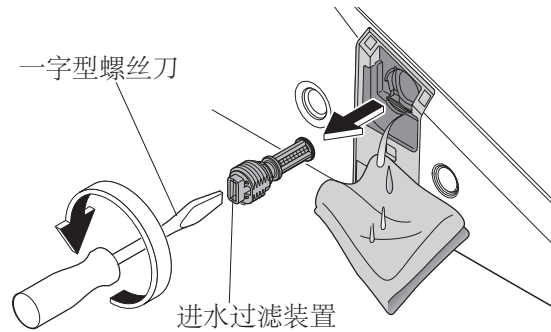

## 6. 放完水后，安装进水过滤装置，关闭保护盖

- 1) 装入进水过滤装置后，用一字型螺丝刀确实拧紧
- 2) 关闭保护盖

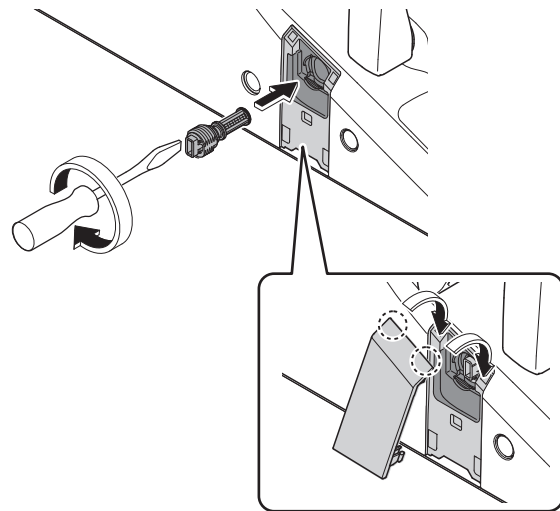

---

## 7. 拉出水栓

▶ 从喷嘴附近出水 (约 20 秒)

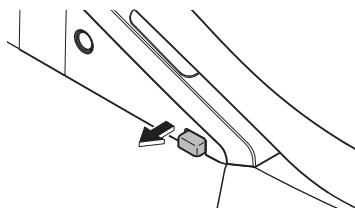

---

8. 松手，将放水栓复原。

# 以下情况时

## 长时间不使用时(继续)

需防冻时

- ▶ 建议向便器的储存水(水封)添加防冻液,以防止冻结。请勿直接排放防冻液。在使用便器前,请回收防冻液,进行废弃处理。

再次使用产品时

- ▶ 请务必再通水。(→ 如下记所述)

### 再通水的方法

#### 1. 打开进水角阀(→ 第 13 页)

- ▶ 确认配管或本体上有没有漏水

#### 2. 产品如未接通电源,将电源设定为「开」

(→ 第 13 页)

- ▶ 「电源」指示灯点亮

#### 3. 让喷嘴喷水

- 1) 请用手或手臂轻压就座开关  
(详细参考 → 第 8 页)
- 2)  按下「臀部洗净」按键,让喷嘴喷水  
▶ 请用纸杯等容器盛接喷出的水。
- 3) 将手从便座移开

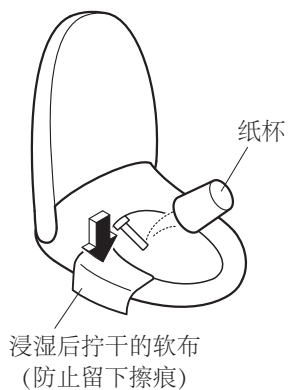

#### 4.

按下「大冲洗」按键。

##### 要求

水箱内水还没满时,不可进行便器冲洗。  
水箱进水时,请务必停止所有的操作。

- ▶ 向水箱内注水时,本体显示部的指示灯会闪烁,注水结束后,变为点灯状态。  
完成供水大约需要 1 分钟。  
(取决于供水压力等使用条件)

因残水被冻结而不出水时

- ▶ 请提高坐便器室内温度,用浸热水后拧干的软布来温暖进水软管和进水角阀。

#### 5.

确认便器内已存有水后,重新按下(「大冲洗」按键)。

# 常见问题

首先请试用第 43 页至 49 页所述的处置方法。如果仍然无法修复，请与经销店或东陶（中国）有限公司联系。（→ 参照封底的联络方式信息）

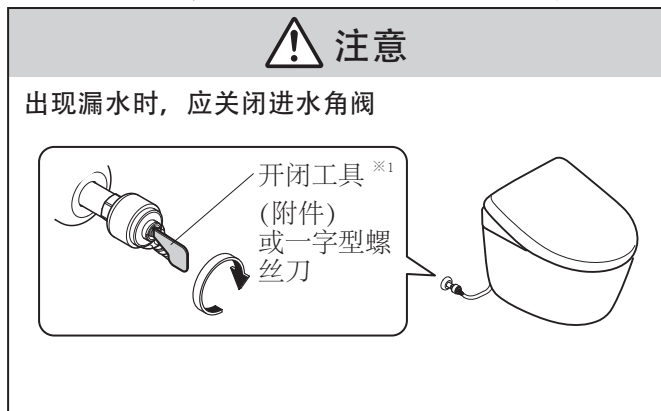

对于以下情况，请关闭配电箱的总电源，与东陶（中国）有限公司联系。

电源、便座、节电指示灯闪烁

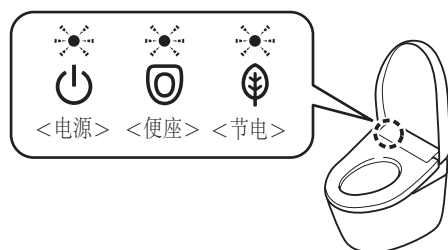

## 请先确认以下内容 (A-C)

**A: 电源指示灯亮了吗?**  
本体是否动作?

配电箱的总电源接通了吗?

▶ 确认是否停电或断路器是否处于「断开」状态

「电源开/关」功能是否设定在「关」?

▶ 请使用遥控器设定为「开」

(→ 第 13 页步骤 2-2.2)

「电源」指示灯是否闪烁?

▶ 「防止冰冻」已设定为「开」? (→ 第 27、39 页)

**B: 确认节电指示灯是否点亮?**

▶ 点亮中表明正在节电状态 (→ 第 22、23 页)，本体会自动降低便座温度或切断便座加热器。

**C: 通过遥控器工作?**

遥控器上面的电池电量警告标志是否闪烁?

▶ 更换干电池 (→ 第 12、38 页)

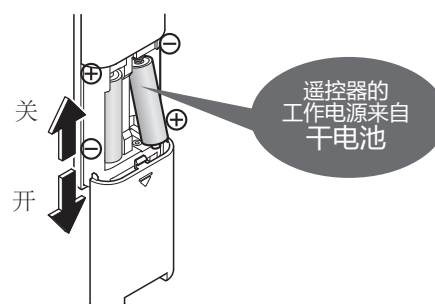

确认遥控器信号的发送部和接收部是否被遮盖?

▶ 排除障碍物、垃圾及水滴等。

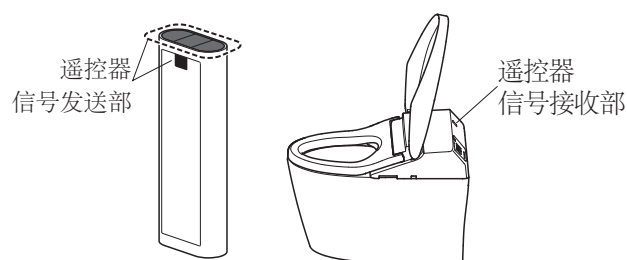

※1 请使用附带的开闭工具。

# 常见问题

## 臀部洗净、下身洗净、喷嘴

| 现象               | 确认  |
|------------------|---|
| 喷嘴（洗净水）不出来的时候    | <p>冬季等温度低时，为了准备将温水喷出，即使按下遥控器上的按键，从喷嘴出水时可能还需要一段时间。</p> <p>是否连续就座超过 2 个小时？（为了安全起见，会造成不能操作的情况）<br/>▶ 从便座上起身后重新入座方可使用。</p> <p>因其它地方在使用水或断水等的原因使进水压力显著降低时，为了安全起见，会造成功能停止的情况。<br/>▶ 请将电源设定为「关」，大约 10 秒后重新将电源设定为「开」。<br/>（→ 第 13 页）</p> <p>反复出现上述现象时<br/>可能发生故障。<br/>▶ 请咨询东陶（中国）有限公司。（→ 参照封底的联络方式信息）</p> <p>就座开关可能没有检测到有人就座？<br/>▶ 请深深地坐到便座上。（→ 第 8 页）</p> <p>是否使用便座、便盖保护套或幼儿用辅助便座？<br/>▶ 请取下保护套。每次使用后请将幼儿用辅助便座、加高坐垫取下。（→ 第 7 页）</p> |
| 喷嘴出来，但不出水、洗净水水势弱 | <p>是否断水？<br/>▶ 按下「停止」按键，等待恢复进水。</p> <p>进水角阀是否关闭？<br/>▶ 完全打开进水角阀。（→ 第 13 页）</p> <p>进水过滤装置是否被垃圾堵塞？<br/>▶ 请清扫进水过滤装置。（→ 第 34 页）</p> <p>水势设定是否在弱侧位置？（→ 第 17 页）</p>   |
| 洗净水冷             | <p>温水温度的设定是否位于「关」或「低」？（→ 第 18 页）</p> <p>进水温度或坐便器温度低时，开始喷水时的温度可能较低。</p>  |
| 中途停止             | <p>连续使用「臀部洗净」、「臀部轻柔洗净<sup>※1</sup>」、「下身洗净」功能约 5 分钟时，就会自动停止。</p> <p>就座开关是否不容易检测到？<br/>▶ 如果在坐下的过程中抬了一下腰或坐到了便座靠前的位置，则就座开关不容易检测到，可能会中途停止。（→ 第 8 页）</p>  |
| 喷嘴有水喷出           | <p>本体显示部的「电源」指示灯（绿色）是否闪烁？<br/>▶ 如「防止冰冻（流动方式）」功能设定在「开」状态。（→ 第 27、39 页）<br/>（以 5 分钟为间隔，从喷嘴附近和便器出水。）</p> <p>坐上便座后，为了准备将温水喷出，喷嘴附近会有水流出。</p>   |



※1 TCF7H010MCN 以外。

## 便器冲洗

| 现象                                       | 确认  |
|--|---|
| 不冲洗便器                                    | <p>进水角阀是否处于全开状态? (→ 第 13 页)</p> <p>是否停电?<br/>▶ 通过进水开闭阀(停电时冲洗便器用)和手动拉环(停电时冲洗便器用)冲洗便器。(→ 第 36, 37 页)</p> <p>是否断水?<br/>▶ 请用水桶冲水。(→ 第 37 页)</p> <p>本体显示部的「电源」「便座」「节电」指示灯是否正在闪烁?<br/>▶ 请关闭配电箱的电源后,重新接通电源。</p> <p>反复出现上述现象时<br/>可能发生故障。<br/>▶ 请咨询东陶(中国)有限公司。(→ 参照封底的联络方式信息)</p>   |
| 按下冲洗按钮(本体或遥控器)仍不执行便器冲洗                   | <p>是否连续按下按钮?<br/>▶ 按下大冲洗、小冲洗按钮后的约 45 秒内,无法响应操作。</p> <p>本体显示部的指示灯是否闪烁?<br/>▶ 水箱正在进水。完成供水大约需要 1 分钟。<br/>(取决于供水压力等使用条件)</p>  |
| 用自动方式<br>不会开始便器冲洗/<br>启动时机迟缓<br>(自动便器冲洗) | <p>「自动便器冲洗」功能是否设定在「关」位置?<br/>▶ 设定在「开」位置。(→ 第 25 页)</p> <p>若为下列所述的情况时,即使设定在「开」位置也不会开始启动「自动便器冲洗」功能。</p> <p>便器冲洗后的约 60 秒内<br/>▶ 等待约 60 秒后,请用遥控器进行便器冲洗。(→ 第 17 页)</p> <p>坐在便座上的时间或站在便器前的时间不到约 6 秒时<br/>▶ 请使用遥控器进行冲洗便器。(→ 第 17 页)</p> <p>就座开关可能没有检测到有人就座?<br/>▶ 请深深地坐到便座上。(→ 第 8 页)</p> <p>可改变「自动便器冲洗」的时间。(→ 第 26 页)</p> |
| 擅自开始便器冲洗                                 | <p>「自动便器冲洗」功能是否设定在「开」位置?<br/>▶ 可以变更为「关」。(→ 第 25 页)</p> <p>就座开关是否难以感应?<br/>▶ 如果在坐下的过程中抬了一下腰或坐到了便座靠前的位置,则就座开关不容易检测到,使用过程中可能会冲洗便器。(→ 第 8 页)</p> <p>本体显示部的「电源」指示灯(绿色)是否闪烁?<br/>▶ 如「防止冰冻(流动方式)」功能设定在「开」状态。(→ 第 27、39 页)<br/>(以 5 分钟为间隔,从喷嘴附近和便器出水)</p>   |

# 常见问题

## 便器冲洗(继续)

| 现象  | 确认  |
|---|---|
| 不能将污物冲洗干净   | <p>进水角阀是否处于全开状态? (→ 第 13 页)</p> <p>进水过滤网是否阻塞?<br/>▶ 请清扫过滤网。(→ 第 35 页)</p> <p>在坐便器以外之处是否使用自来水?<br/>▶ 关闭其它的水龙头后开始冲洗便器。</p> <p>可按需求使用大和小冲洗按键。(→ 第 17 页)<br/>▶ 大冲洗 (大便时)<br/>▶ 小冲洗 (小便时)</p> <p>因污物的种类 (轻、软、粘) 不同可能会有难以洗干净的情况。<br/>▶ 请重新冲洗便器。用水冲不净时, 请用海绵坐便器刷等进行清扫。(→ 第 30 页)</p> <p>向水箱内注水中, 不可实行便器的冲洗。<br/>▶ 本体显示部上的「电源」指示灯点亮, 注完水后才可实行便器的冲洗。</p> |
| 便器冲洗水量发生变化  | <p>会自动调整便器冲洗水量。此时, 冲洗水量可能与常规水量不同。<br/>调整完毕后, 将以常规水量冲洗便器。</p>  |
| 便器内水流不止   | <p>进水开闭阀 (停电时冲洗便器用) 是否被打开?<br/>▶ 请关闭进水开闭阀 (停电时冲洗便器用), 直至其旋转不动为止。(→ 第 36 页)</p>  |
| 不能将钋冲洗干净  | <p>钋类等比重比水大时, 可能会有难以洗干净的情况。<br/>▶ 请重新冲洗便器。用水冲不净时, 请用海绵坐便器刷等进行清扫。(→ 第 30 页)</p>  |
| 冲洗便器后,<br>便器内会有少量的水流出                             | <p>在坐便器以外之处是否有其他用水设备同时使用?<br/>▶ 关闭其他用水设备后, 再次冲洗便器。</p>  |
| 便器内侧面留下洗后的痕迹                                      | <p>在便器内侧面可能附着油类等的眼睛看不见的污垢。<br/>▶ 请用坐便器用中性清洗剂 (不含研磨剂) 进行清扫。(→ 第 30 页)</p>  |
| 使用进水开闭阀 (停电时冲洗便器用)<br>和手动拉环 (停电时冲洗便器用)<br>不执行便器冲洗 | <p>进水开闭阀 (停电时冲洗便器用) 是否未完全打开?<br/>▶ 请将进水开闭阀完全打开。(→ 第 36 页)</p> <p>有可能蓄水不充足。<br/>▶ 请拉住手动拉环 (停电时冲洗便器用) 直到便器水积蓄到出水口为止。(→ 第 36 页)</p>  |

## 便座、便盖

| 现象      | 确认  |
|---------|---|
| 便座不热（冷） | <p>便座温度设定为「关」或是比较低的温度？（→ 第 18、19 页）</p> <p>是否处于节电状态？<br/>本体显示部的「节电」指示灯点亮，「电源」指示灯熄灭时，节电功能启动。<br/>就座后，便座开始加热，约 15 分钟后变为温热状态。（→ 第 22 页）<br/>▶ 如果节电功能处于「开」的状态，可将其更改为「关」。（→ 第 24、25 页）</p> <p>是否长时间就座？<br/>就坐约 20 分钟后，温度会下降，经约 1 小时后就会自动地关闭便座加热器。<br/>▶ 从便座上起身后重新入座方可使用。</p> <p>是否套着便座、便盖保护套？<br/>▶ 请取下保护套。（→ 第 7 页）</p> |

## 节电

| 现象                      | 确认  |
|-------------------------|---|
| 节电指示灯不点亮                | <p>是否将电源设定为「关」或已停电？<br/>即使将节电功能设定为「开」，将电源设定为「开」后，本体显示部的「节电」指示灯仍可能处于熄灭状态。<br/>设定保持不变，约在 24 小时以内点亮。</p> |
| 定时节电功能不动作 <sup>※1</sup> | <p>遥控器的干电池是否被更换？<br/>更换电池后，可能解除「定时节电」。<br/>▶ 请在遥控器的起始时间点，重新进行设定。（→ 第 25 页）</p>                        |
| 超级自动节电或自动节电功能不动作        | <p>通过数日间所记忆的使用状况来决定节电时间段，根据使用频率的不同也会有不启动节电功能的情况。<br/>▶ 请确认所用节电种类。（→ 第 22、23 页）</p>                    |

## 除臭

| 现象      | 确认   |
|---------|--|
| 除臭效果不明显 | <p>「除臭」功能是否设定在「关」位置？<br/>▶ 设定在「开」位置。（→ 第 27 页）</p> <p>坐在便座上也听不到除臭声时<br/>▶ 请坐在便座上时尽量靠后。<br/>坐在便座上就会听到除臭声时<br/>▶ 请清扫一下除臭过滤网。（→ 第 33 页）</p> |
| 出现异常异臭  | <p>是否使用市售的芳香剂或除臭剂等？<br/>会使产品的除臭效果下降，可能产生异味。<br/>▶ 请去掉芳香剂或除臭剂。</p>  |

※1 TCF7M110ECN、TCF7H010MCN 以外。



# 常见问题

## 预喷水处理

| 现象       | 确认  |
|----------|---|
| 不进行预喷水处理 | <p>「预喷水处理」功能是否设定在「开」位置？</p> <p>▶ 设定在「关」位置。（→ 第 26 页）</p> <p>人从便座上起身后，约 90 秒内不进行预喷水处理。</p> |

## 其他事宜

| 现象                 | 确认  |
|--------------------|---|
| 配管连接部漏水            | <p>如果连接部的螺母松动，请用活动扳手等确实地拧紧螺母。</p> <p>▶ 漏水不止时，请关闭进水角阀，并与东陶（中国）有限公司联系。（→ 参照封底的联络方式信息）</p>     |
| 本体松动               | <p>为了能让就座开关运作，便座缓冲垫和便器之间设置有一定的缝隙。</p> <p>▶ 坐在便座上后，便座下沉，就座开关开启（→ 第 8 页）</p>                  |
| 本体发出异响             | <p>坐在便座上时</p> <p>「预喷水处理」功能为「开」时，为了使污垢不易附着在便器内，向便器内喷洒水雾的声音。</p> <p>▶ 可以变更为「关」。（→ 第 26 页）</p> |
| 人坐在便座上后感到便器内有风     | <p>为了让便器不易附着污垢，人坐在便座上后，向便器内预喷水。喷洒水雾时，人可能会感到有风。</p> <p>▶ 可以变更为「关」。（→ 第 26 页）</p>             |
| 使用时，小便会飞溅（觉得太讨厌）   | <p>原因在于便器内有隔断臭气的水封。</p> <p>▶ 可将卫生纸浮在水洼上，多少有些效果。</p>   |
| 冲水时，从地板下会发出「唏哩哗啦」声 | <p>便器冲洗后，为了确保便器的储存水（水封）效果，可能会在排水管内发出该声音。</p>  |
| 冲水时，会发出「咕嘟咕嘟」声     | <p>水与污物一起冲下去时，空气也同时被抽走，所以会发出该声音。</p>  |
| 向水箱注水时，所需时间较长      | <p>进水角阀是否处于全开状态？（→ 第 13 页）</p> <p>进水过滤网、进水过滤装置是否堵塞？</p> <p>▶ 请清扫过滤网（→ 第 34、35 页）</p>        |
| 冲洗便器后，进水软管发出「咻—」声响 | <p>可能是进水压力上升所致。</p> <p>▶ 请向右轻微转动止水阀，直至不再发出声响。</p>   |
| 便器冲洗后发出「咚」的声音      | <p>供水止水时，配管内发生水击作用。</p> <p>▶ 调节进水角阀至不妨碍使用的程度，减少水量。</p>                                      |

## 其他事宜

| 现象                | 确认  |
|-------------------|---|
| 即使操作遥控器<br>本体仍不动作 | <p>请尝试采用「请先确认以下内容 (A - C)」所述的措施。(→ 第 43 页)</p> <p>下述情形，因遥控器的接收性能改变，即使操作遥控器，本体仍然有可能不动作。</p> <ul style="list-style-type: none"><li>• 当房间大小和器具布局等条件不匹配时</li><li>• 天花板或墙壁的颜色发黑时，或形状和材质等条件不匹配时</li><li>• 本体后侧墙壁上有搁板或橱柜时</li><li>• 使用逆变器方式照明时</li></ul> <p>▶ 请改变遥控器的位置后进行操作</p> |

# 规格

| 项目                 | TCF7G110KCN<br>TCF7M110ECN<br>TCF7H010MCN                              |
|--------------------|--|
| 额定电源               | AC220 V、50 Hz  |
| 额定功率 <sup>※1</sup> | 816 W  |
| 最大功率               | 1453 W<br><进水温度0℃时>  |
| 温水加热方式             | 瞬间式  |
| 电源线长度              | 1.2 m  |
| 防水保护等级             | IPX4   |
| 便器                 |  |
| 便器冲洗水量             | 大4.5 L、小3.0 L  |
| 进水方式               | 水箱贮水泵加压  |
| 冲洗方式               | 冲落式  |
| 尺寸                 | 加长型  |
| 预防冻结               |  |
| 流动方式               | 流动水量 <sup>※2</sup> : 约54.5 L/h   |
| 机能部                |  |
| 洗净装置               |  |
| 喷水量 <sup>※3</sup>  | 臀部洗净: 0.4 L/min<br>臀部轻柔洗净 <sup>※4</sup> : 0.4 L/min<br>下身洗净: 0.4 L/min |
| 水势调节               | 5档   |
| 吐水温度               | 温度调节范围: 关、约35-40℃  |
| 加热器功率              | 1200 W   |
| 安全装置               | 温度保险丝  |
| 防逆流装置              | 真空开关、止回阀   |
| 保温便座               |  |
| 表面温度               | 温度调节范围: 关、约28-36℃<br>自动节电时: 约26℃、超级自动节电时: 关                            |
| 加热器功率              | 45 W   |
| 安全装置               | 温度保险丝  |
| 除臭装置               |  |
| 方式                 | O <sub>3</sub> 除臭  |
| 风量                 | 约0.09 m <sup>3</sup> /min  |
| 功率(耗电量)            | 约1.7 W   |
| 进水压力               | 最低必要水压: 0.05 MPa <流动时>、<br>最高水压: 0.75 MPa <静止时>                        |
| 进水温度               | 0-35℃ <sup>※5</sup>  |
| 使用温度               | 0-40℃  |
| 产品尺寸               | 宽386 mm × 长721 mm × 高518 mm  |
| 产品重量               | 约37.2 kg (机能部) 约5.2 kg、便器 约32 kg)                                      |

※1 额定功率: 本产品环境温度 20℃, 进水静压 0.2±0.02MPa, 进水温度 15℃条件下, 接通电源后, 首先关闭便座温度、温水温度, 使得产品适应环境温度。然后, 将水势调节、便座温度、温水温度设定为最高并开启各种功能, 臀部洗净出水开始后功率稳定状态下 30 秒之间的平均值。

※2 根据水压, 流动水量会变动。

※4 TCF7H010MCN 以外。

※3 依据 GB/T 23131-2019 5.2.2 要求标示的最大清洗流量。  
水压 0.2 MPa 时 (流动时)

※5 未加热的生活饮用水。

# 规格

## ■ 执行标准

执行标准，见便盖标签

## ■ 抗菌 (\*细菌如未接触抗菌加工产品表面的话，抗菌力将无法发挥其作用。)

|  |
|--|
| <ul style="list-style-type: none"> <li>· 抗菌位置:<br/>便座、便盖、喷嘴、遥控器 (表面标贴)</li> <li>· 抗菌种类:<br/>产品表面抗细菌 (实验用菌: 金黄色葡萄球菌、大肠埃希氏菌)<br/>*这一加工处理不代表具备防止感染、防污、防霉、防臭、防黏滑等附带效果。</li> <li>· 试验方法:<br/>中国 · · · GB21551.1-2008、GB21551.2-2010<br/>日本 · · · JIS Z 2801</li> <li>· 抗菌效果:<br/>中国 · · · 抗菌率 ≥ 90 % (符合国家标准)<br/>日本 · · · 耐水处理2.0以上<br/>耐光处理2.0以上<br/>耐洗涤剂处理2.0以上</li> </ul> |
|--|

|        |                      |
|--------|----------------------|
| 抗菌剂种类  | 无机系                  |
| 禁止事项   | 请勿使用酸性、碱性清洗剂。        |
| 操作注意事项 | 为使抗菌力发挥功效，请常保产品表面清洁。 |

## ■ 废弃时

如果您需要废弃本产品，请勿将其作为一般生活垃圾处理。  
请依照法规经由独立的回收体系进行合适的处理、恢复和回收。

## ■ 喷嘴伸出和回收时间

|  |
|--|
| <ul style="list-style-type: none"> <li>· 技术要求: 伸出时间不应大于8秒; 回收时间不应大于10秒。</li> <li>· 试验方法: 按GB/T34549-2017 9.3.5进行试验。</li> <li>· 设定条件: 温水温度设定为最高档, 洗净位置和水势设定为第3档。</li> <li>· 试验步骤: 按照a) - d) 的步骤, 「臀部洗净」操作3次, 然后「下身洗净」操作3次。             <ol style="list-style-type: none"> <li>a) 靠近便器的前面。</li> <li>b) 经过20秒后, 使便座处于就座状态, 确认预喷水处理动作。</li> <li>c) 在就座状态下, 经过20秒后, 按下「臀部洗净」(或「下身洗净」) 按键。</li> <li>d) 记录从按下「臀部洗净」(或「下身洗净」) 按键后, 喷嘴伸出完成的时间; 以及按下「停止」按键后喷嘴回收的时间。</li> </ol> </li> </ul> |
|--|

# 产品中的有害物质的名称及含有量

| 部品名称                    | 有害物质      |           |           |                 |               |                 |
|-------------------------|-----------|-----------|-----------|-----------------|---------------|-----------------|
|                         | 铅<br>(Pb) | 汞<br>(Hg) | 镉<br>(Cd) | 六价铬<br>(Cr(VI)) | 多溴联苯<br>(PBB) | 多溴二苯醚<br>(PBDE) |
| 给水金具 (便器部)              | ×         | ○         | ×         | ○               | ○             | ○               |
| 进水管 (机能部) (便器部)         | ×         | ○         | ×         | ○               | ○             | ○               |
| 印刷线路板 (机能部) (便器部)       | ×         | ○         | ○         | ○               | ○             | ○               |
| 马达 (含齿轮) (机能部)          | ×         | ○         | ○         | ○               | ○             | ○               |
| 马达 (含齿轮) (便器部)          | ×         | ○         | ×         | ○               | ○             | ○               |
| 电源线、电线、电线端子 (机能部) (便器部) | ×         | ○         | ×         | ○               | ○             | ○               |
| 电磁阀 (机能部) (便器部)         | ×         | ○         | ○         | ○               | ○             | ○               |
| 浮子开关 (便器部)              | ×         | ○         | ×         | ○               | ○             | ○               |
| 排水连接件 (便器部)             | ×         | ○         | ×         | ○               | ○             | ○               |

本表格依据SJ/T 11364-2014的规定编制。

○：表示该有害物质在该部件所有均质材料中的含量均在GB/T 26572-2011规定的限量要求以下。

×：表示该有害物质至少在该部件的某一均质材料中的含量超出GB/T 26572-2011规定的限量要求。

 本标识内数字表示产品在正常使用状态下的环保使用期限为10年。

# 水效等级说明

本公司一体式智能坐便器产品能效水效等级符合GB 38448-2019《智能坐便器能效水效限定值及等级》的要求，一体式智能坐便器能效水效等级指标如下：

| 智能坐便器能效水效等级 |                  | 1级       | 2级     | 3级     |        |
|-------------|------------------|----------|--------|--------|--------|
| 能效等级指标      | 单位周期能耗<br>(kW·h) | 带座圈加热功能  | ≤0.030 | ≤0.040 | ≤0.060 |
|             |                  | 不带座圈加热功能 | ≤0.010 | ≤0.020 | ≤0.030 |
| 水效等级指标      | 智能坐便器清洗平均用水量/L   |          | ≤0.30  | ≤0.50  | ≤0.70  |
|             | 智能坐便器冲洗平均用水量/L   |          | ≤4.0   | ≤5.0   | ≤6.4   |
|             | 双冲智能坐便器冲洗全冲用水量/L |          | ≤5.0   | ≤6.0   | ≤8.0   |

注：每个水效等级中双冲智能坐便器的半冲平均用水量不大于其全冲用水量最大限定值的70%

# 重大事故的预防

## 本产品是电器产品。

本产品**在故障状态下使用或长期使用**，则可能因电子或电气元件的老化而引发火灾。

### 本产品的安全使用注意事项

#### 建议进行定期检查。

- 对于使用了较长年数的产品，请考虑更换新产品。



#### 如发现产品出现异常，请停止使用，并与经销店或东陶(中国)有限公司联系。

(在故障状态下使用本产品，可能引发火灾或导致人员触电及室内浸水)

- 请立即切断总电源，并关闭进水角阀。

# MEMO

# MEMO