

# TOTO

使用说明书 附保证书  
保留备用

## 温水冲洗电子坐便器

### washLÉT

型号：TCF2A960KCN  
TCF2A910KCN  
TCF2B960MCN  
TCF2B910MCN  
TCF2B710MCN  
TCF2F960ECN  
TCF2F910ECN  
TCF2L960HCN  
TCF2L910HCN

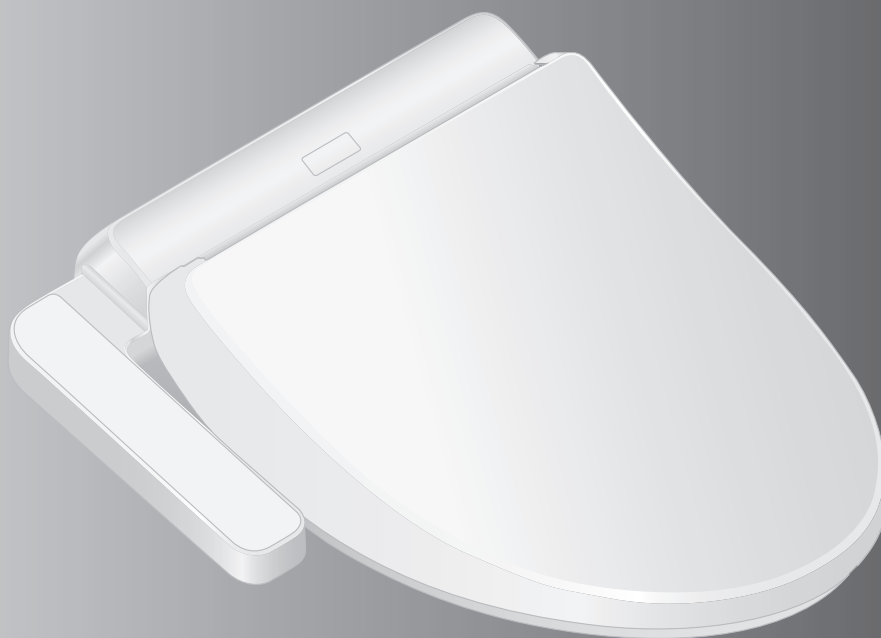

- 首先对您能选购本公司产品表示我们最诚挚的谢意。  
请仔细阅读本使用说明书后正确使用。
- 本说明书内附有保证书，故请妥善保管，并在必要时取出阅读。

# 不同型号的功能会有所差异。

请先确认您所使用的型号，再在此确认格中打钩。

功能		产品名称	温水冲洗电子坐便器			参考页
		型号	TCF2A960KCN TCF2A910KCN TCF2F960ECN TCF2F910ECN	TCF2B960MCN TCF2B910MCN TCF2L960HCN TCF2L910HCN	TCF2B710MCN	
		使用型号				
基本功能	洗净方式	臀部洗净	●	●	●	15
		下身洗净	●	●	●	
	改变洗净方式	洗净位置调节	●	●	●	
		水势调节	●	●	●	
		摆动洗净	●	●	●	
		按摩洗净	●	—	—	
	干燥	温风干燥	●	●	—	
改变温度	温度调节	●	●	●	16、17	
清洁功能	祛除异味	除臭	●	●	—	14
	使污垢不易附着	预喷水处理	●	●	●	
便利的功能	便座加热	保温便座	●	●	●	—
	节电	自动节电	●	●	●	18、19
		定时节电				
维修保养		本体一体式装卸				28、29
		便盖装卸	●	●	●	27
		喷嘴清扫				30
		抗菌				41

# 目录



可自动地启动清洁功能。  
(详情请参照第 14 页)

	就座	起身
去除便器内异味	除臭 <sup>※1</sup>	
向便器内喷洒水雾 使污垢不易附着	预喷水处理	

※1 仅限有「除臭」功能时。

安全注意事项	4
使用注意事项	9
各部分名称	10
准备	12

使用前

基本使用方法	14
●自动功能的作用	14
除臭、预喷水处理	
●本体操作部的使用	15
温度调节 (便座、温水、干燥)	16
节电功能	18
各种使用方法	22
●设定一览表	22
●自动功能	24

使用方法

维修保养	26
●本体	26
●本体和便盖间缝隙部分	27
●本体和便器间缝隙部分	28
●除臭过滤网	30
●喷嘴	30
喷嘴清扫	
●进水过滤装置	31

维修保养



以下情况时	32
●因断水无法进行冲水处理时	32
●采取预防冻结的措施时	33
●长时间不使用时	34
常见问题	35
规格	40
产品中的有害物质的名称及含有量	42
水效等级说明	42
重大事故的预防	43
保证书	封底

必要时



# 安全注意事项

请在认真阅读「安全注意事项」后正确使用，此处列出的注意事项是与安全相关的重要内容，请务必遵守。



## 标志及其含义

	<b>警告</b>	表示如果无视此标志而误操作时，有可能造成人员重伤或死亡。
	<b>注意</b>	表示如果无视此标志而误操作时，有可能造成人身伤害或财产损失。

下列标志是为了表示使用产品时的重要安全注意事项而使用的。

标志	含义
	此图表示不可行，「禁止」之意。
	此图表示必须「强制」实行的内容。

- 本产品属于I类器具，故需要接地处理。
- 放置本产品，使手够得着输出插头。
- 本产品不提供给残障人士及智力能力缺陷或经验和常识缺乏的人（包括儿童）使用。使用产品时，负有承担安全责任的人员在一旁进行监督并给予指导的情况除外。  
必须监督儿童不得使用本产品进行玩耍。
- 使用本产品所附带的新进水软管，不要再使用旧进水软管。

 <b>警告</b>	
	<p>请勿用湿手插拔电源插头</p> <ul style="list-style-type: none"><li>• 否则可能会引起触电。</li></ul> <p>请勿将水、热水或清洗剂浇于本体、电源插头</p> <ul style="list-style-type: none"><li>• 否则可能会导致火灾、触电、发热或短路。</li><li>• 否则可能会因产品破损而导致受伤或室内渗水。</li></ul> <p>绝对不能分解、修理、改造本产品</p> <ul style="list-style-type: none"><li>• 否则会造成火灾、触电、发热、短路等故障。</li></ul> <p>请勿安装在车辆、船舶等移动物体上</p> <ul style="list-style-type: none"><li>• 否则可能会导致火灾、触电、短路或故障。</li><li>• 否则，便座、便盖、本体等脱落可能带来人身伤害。</li></ul>

## 警告



### 产品发生故障时，请勿继续使用

- 在故障等异常时，将电源插头从插座拔出，断开配电箱总电源等，请务必切断总电源。请关闭进水角阀停止供水。

所谓故障…

- 从配管、产品内部向外漏水
  - 产品有裂缝或破损
  - 出现异常声音和异臭
  - 产品冒烟
  - 产品异常发热
  - 便座缓冲垫脱落
- 无视产品故障仍继续使用，可能会导致火灾、触电、发热、短路、受伤或室内渗水。

### 请使用符合产品使用地区的法律法规标准的生活饮用水

#### 请勿使用海水、再生水等非生活饮用水

- 否则可能会导致皮肤炎症等或发生故障。

### 打雷时，请勿触摸电源插头

- 否则可能会引起触电。

### 请勿将进水软管碰触到电源插头、插座

- 否则可能会因结露等而导致火灾、触电、发热、短路。

### 请勿损坏电源线或电源插头

#### 切勿用力摔扔、拉扯、扭转、强行弯曲、刮伤、加工、加热、上置重物、捆扎、夹住电源线

- 产品损坏的情况下继续使用，可能会引起火灾、触电、发热、短路。

### 请勿使用有松动或故障的电源插座

- 否则可能会引起火灾、短路。

### 请在规定范围内使用电源插座及排线用具

- 排线超出插座规定时，可能因发热而导致火灾。

### 请勿使用指定电源以外的电源

交流电 220 V、50 Hz

- 否则可能会导致火灾、发热。

### 请勿将手指或其他物品放入或堵塞温风出风孔<sup>※1</sup>

#### 请勿将物品或衣物置于或覆盖出风孔<sup>※1</sup>

- 否则可能会造成烫伤、触电或故障。



### 请勿令香烟等火种接近产品

- 否则可能会造成火灾。

※1 仅限有「温风干燥」功能时。

# 安全注意事项 (继续)

## 警告

	<p>请勿长时间坐在便座上</p> <ul style="list-style-type: none"><li>• 否则可能会导致发生低温烫伤。</li></ul> <p>为了防止低温烫伤,下述人员使用时,请旁边的人将便座的温度调节设定为「关」的状态,将温风干燥的温度调节设定为「低」。<sup>※1</sup></p> <ul style="list-style-type: none"><li>- 儿童、老人等不能自行将温度调节至适合程度的人</li><li>- 病人、残疾人等行为能力有障碍的人</li><li>- 服用了有催眠效果的药物(安眠药、感冒药等)、深度饮酒、过度疲劳的嗜睡人群</li></ul>
	<p>本产品属电器产品,故请勿安装在容易被水泼到或者是湿度高的地方。在浴室使用时,请安装换气扇或换气口,使浴室保持良好的空气流通</p> <ul style="list-style-type: none"><li>• 否则可能会引起火灾或触电。</li></ul> <p>产品必须连接冷水管</p> <ul style="list-style-type: none"><li>• 否则可能会烫伤或机器发生故障。</li></ul> <p>请务必正确接地</p> <ul style="list-style-type: none"><li>• 如果未进行接地处理,发生故障或漏电时可能会引起触电。</li></ul> <p>这里所说的接地处理是指接地电阻在 100 Ω 以下,配电箱的接地线使用直径 1.5 mm 以上的铜线。(安装接地线时,请委托专业的施工单位进行。)</p> <p>确认使用的插座是否通过正确的接地处理(3孔插座)</p> <ul style="list-style-type: none"><li>• 如果安装未进行接地处理的插座,可能会因故障或短路而导致触电</li></ul> <p>电源配线用插座请务必按照如下规定设置</p> <ul style="list-style-type: none"><li>• 否则可能会引起火灾或触电。</li></ul> <p>根据国家规定的相关法规,预先确保插座的安装位置,并尽可能远离浴缸。 (请确认上列所述的配线工程已经完成。否则,请立即委托专业施工单位进行配线施工。)</p> <p>请务必将电源插头牢牢地插入插座中</p> <ul style="list-style-type: none"><li>• 否则可能会导致火灾、发热或短路。</li></ul> <p>请确认电源插头已使用硅胶进行了防水处理</p> <ul style="list-style-type: none"><li>• 如果未进行防水处理,可能会引起火灾或触电。</li></ul> <p>(防水处理时,请委托专业施工单位进行。)</p> <p>拔下电源插头时,切勿拿住电源线,应拿住电源插头 请勿拿住电源线拉下电源插头</p> <ul style="list-style-type: none"><li>• 否则可能会因电源线破损而导致火灾或发热。</li></ul> <p>如果电源软线损坏,为了避免危险,必须由制造商的维修部或类似部门的专业人员更换</p>

※1 仅限有「温风干燥」功能时。

## 警告



在保养或点检时，请务必关闭配电箱的总电源

- 否则可能会造成触电或故障。

取下本体时，请务必关闭配电箱的电源

- 否则可能会引起火灾或触电。

残障人士及智力能力缺陷或经验和常识缺乏的人(包括儿童)需要在专人监护下使用本产品

- 否则可能会引起烫伤、触电、火灾、人员受伤。

请勿让儿童玩耍本产品

- 否则可能会引起烫伤、触电、火灾、人员受伤。

有关女性的初步研究表明，过度使用连续喷雾功能有可能导致阴道粘膜干燥以及良性微生物减少。虽然这些研究尚未得到证实，但请咨询医疗机构以了解是否符合这种情况。

特别是因疾病、化学疗法或其他医学状态而患有免疫缺陷疾病者，请在使用本产品之前咨询医疗机构。

## 注意



请勿在本体松动的状态下使用

- 否则可能会本体脱离掉落，导致人身伤害。

切勿触摸破损部

- 否则可能会引起触电或导致受伤。
- 请尽快更换。

请勿强力撞击本产品，请勿在便座、便盖、本体上站立或堆放重物

- 否则可能会使产品破裂、本体脱离掉落，导致人身伤害。
- 否则可能会因产品破损而导致受伤或室内渗水。

不要抓住便座、便盖向上提拉本产品

本产品上放有物品时，不要向上提便座及便盖

- 否则可能会本体脱离掉落，导致人身伤害。



保养塑料部分(本体等)及进水软管时，请使用稀释后的厨房用清洗剂(中性)，请勿使用以下物品

厕所用清洗剂、住宅用清洗剂、汽油、香蕉水、去污粉以及尼龙刷子等

- 否则可能会损伤塑料件，使之形成裂纹造成人身伤害或故障。
- 否则可能会损伤进水软管造成漏水。

# 安全注意事项 (继续)

## 注意

	<p>为了防止突然漏水，请勿在打开进水角阀的状态下拆下进水过滤装置</p> <ul style="list-style-type: none"><li>• 否则可能会造成水喷出。</li></ul> <p>(请参照第 31 页所述的进水过滤装置的清扫方法)</p> <p>请勿弯折、损伤进水软管</p> <ul style="list-style-type: none"><li>• 否则可能会引起漏水。</li></ul> <p>请务必使用本包装内的本体专用安装底板</p> <ul style="list-style-type: none"><li>• 否则可能会造成损伤。</li></ul>
	<p>漏水发生时，请务必关闭进水角阀</p> <p>外部气温低于 0 °C 时，为了防止因冻结而损坏配管或进水软管，应采取防冻措施</p> <ul style="list-style-type: none"><li>• 进水软管冻结时，可能会损坏本体或配管而导致漏水。</li><li>• 为了防止因寒冷时期的冻结而损坏配管或进水软管，应做好室温调节工作。</li><li>• 请进行排水。</li></ul> <p>长时间不使用时请关闭进水角阀，请务必排出本体、进水软管内的水，并关闭配电箱的总电源</p> <ul style="list-style-type: none"><li>• 再次使用时，请先通水，然后再使用。否则可能会因水变质导致皮肤炎症等。</li></ul> <p>(请参照第 34 页所述再通水的方法)</p> <ul style="list-style-type: none"><li>• 一直处于打开总电源的状态时，可能会导致火灾或发热。</li></ul> <p>安装进水过滤装置时，请务必确认是否牢牢地拧紧到正确位置</p> <ul style="list-style-type: none"><li>• 如不牢牢拧紧，可能导致漏水。</li></ul> <p>将本体确实地卡入安装底板上</p> <ul style="list-style-type: none"><li>• 直到听到「咔嚓」声为止，然后稍微向自身方向拉一下，以便确认产品不会脱离。</li><li>• 否则可能会本体脱离掉落，导致人身伤害。</li></ul>



# 使用注意事项

## ■ 为了防止误操作

### < 关于就座开关 >

- 坐在便座上，接通就座开关，各功能可以使用。  
(就座开关接通，会有「喀噠」的声音。)

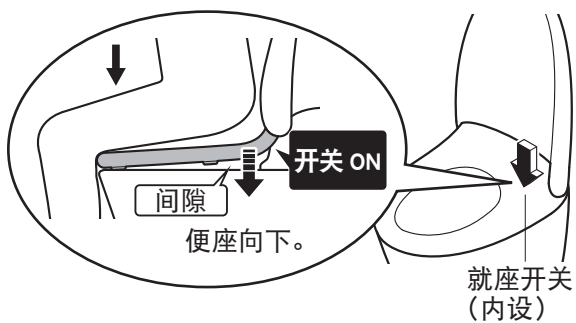

- 请坐在便座上时尽量靠后。
  - 若坐得太浅，有可能无法接通就座开关。



### 须知

- 体重轻的儿童在使用时，接通就座开关会比较困难。
- 因为便座是上下移动的构造，所以便座缓冲垫和便器间设计有间隙。

## ■ 为了防止划伤、破损!

- 请用浸湿后拧干的软布擦拭本体等塑料部分

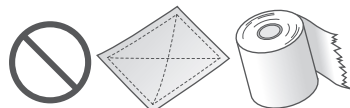

干布等

- 请勿向后靠在便盖上



## ■ 为了防止误动作或故障!

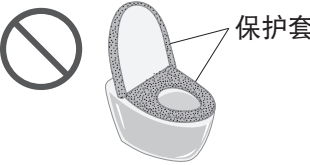

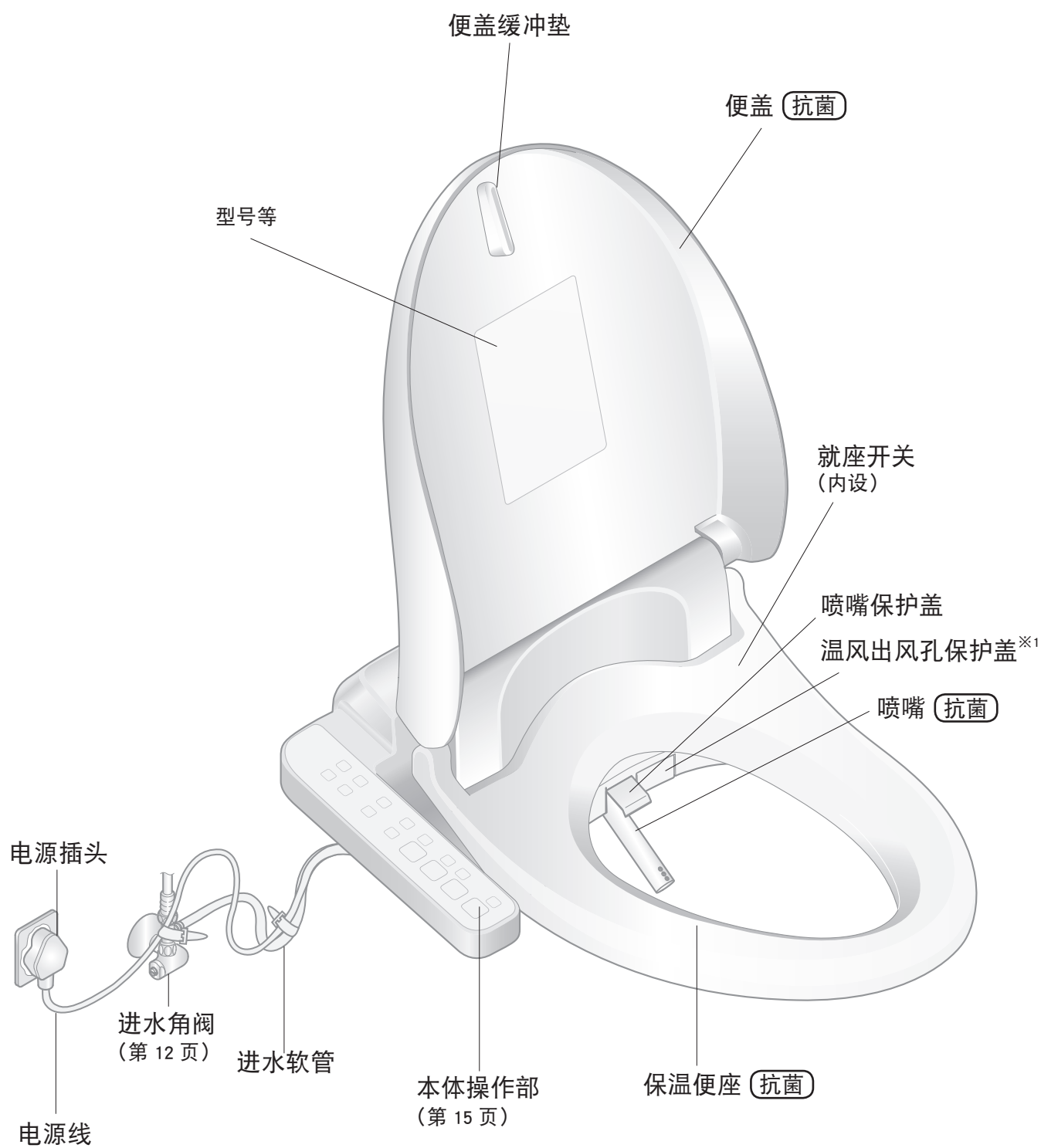

- 如有可能出现打雷的情况时，请务必事先关闭配电箱的总电源
  - 便座、便盖上不能套上保护套  
(否则可能会造成就座开关不能正常检测、或便座、便盖不能正常开闭)
- 
- 保护套
- 请勿将小便尿在本体、便座及喷嘴上  
(否则可能造成变色或发生故障)
  - 请勿强力撞击或用力压在本体操作部上
  - 使用厕所清洗剂清扫便器内时，应在 3 分钟内将其冲洗干净，随后将便座、便盖处于打开状态  
(否则，清洗剂中的汽化气体会进入本体而导致故障)
    - 请将残留在便器内的清洗剂擦拭干净
  - 请不要在便盖取下的状态下使用
  - 请避免阳光直射  
(否则会造成产品变色或保温便座的温度不均匀，以及因温度变化而导致本体的运转不良)
  - 请在远离本体产品的地方使用收音机  
(可能会干扰收音机电波产生杂音)
  - 便座上放置幼儿用辅助便座、加高坐垫等时，使用后请取下  
(在一直安装的状态下使用时，可能会导致部分功能不能使用的情况)
  - 请勿在便座、便盖上放置物品、请勿用手按压  
(否则就座开关打关，触碰本体操作部的按键，会从喷嘴喷出温水，可能弄湿地面等物品)

# 各部分名称



实物与插图可能有所差异，以实物为准。

### 本体显示部

- 电源指示灯 — ■ 
- 便座指示灯 — ■ 
- 节电指示灯 — ■ 
- 温水指示灯 — ■ 

< 图为指示灯全部点亮时 >

### 本体右侧面

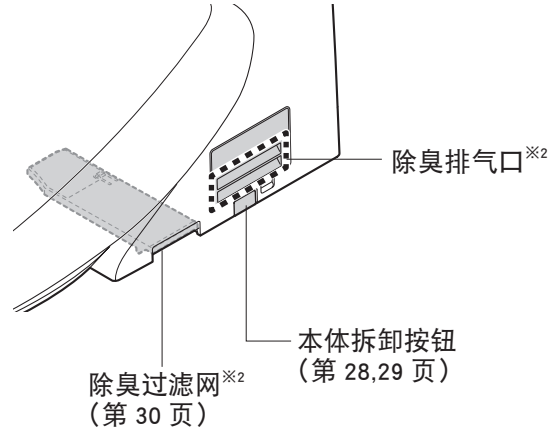

便座缓冲垫

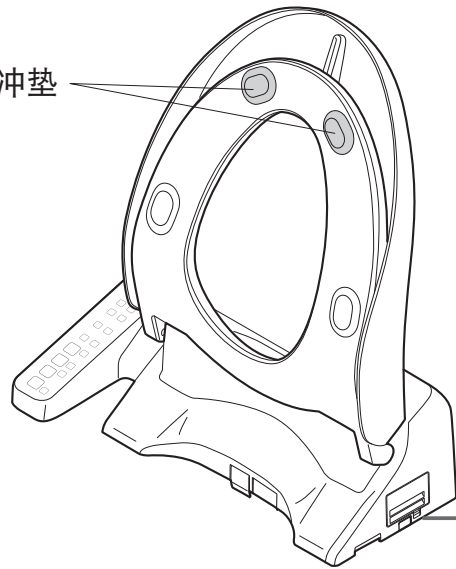

### 本体左侧面

进水过滤装置 (第 31 页)

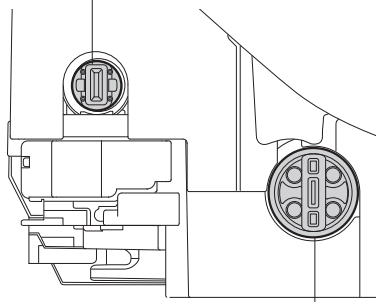

放水栓 (第 34 页)

※1 仅限有「温风干燥」功能时。  
 ※2 仅限有「除臭」功能时。

# 准备

## 初次使用时

### 1. 打开总电源

- 1 打开配电箱的总电源  
• 喷嘴伸出后即会自动收回

- 2 确认「电源」指示灯是否点亮

- 不点亮时，按住

电源  
POWER  
开关  
ON/OFF  
约 3 秒以上

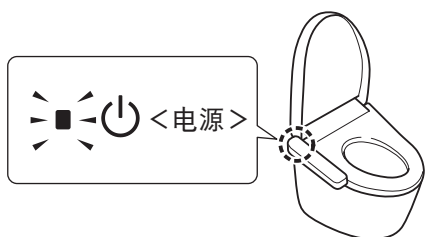

### 2. 打开进水角阀

- 1 完全打开进水角阀



使用前

# 基本使用方法

## 自动功能的作用

接近

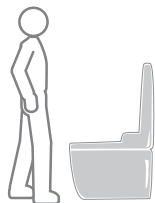

就座



起身<sup>※1</sup>

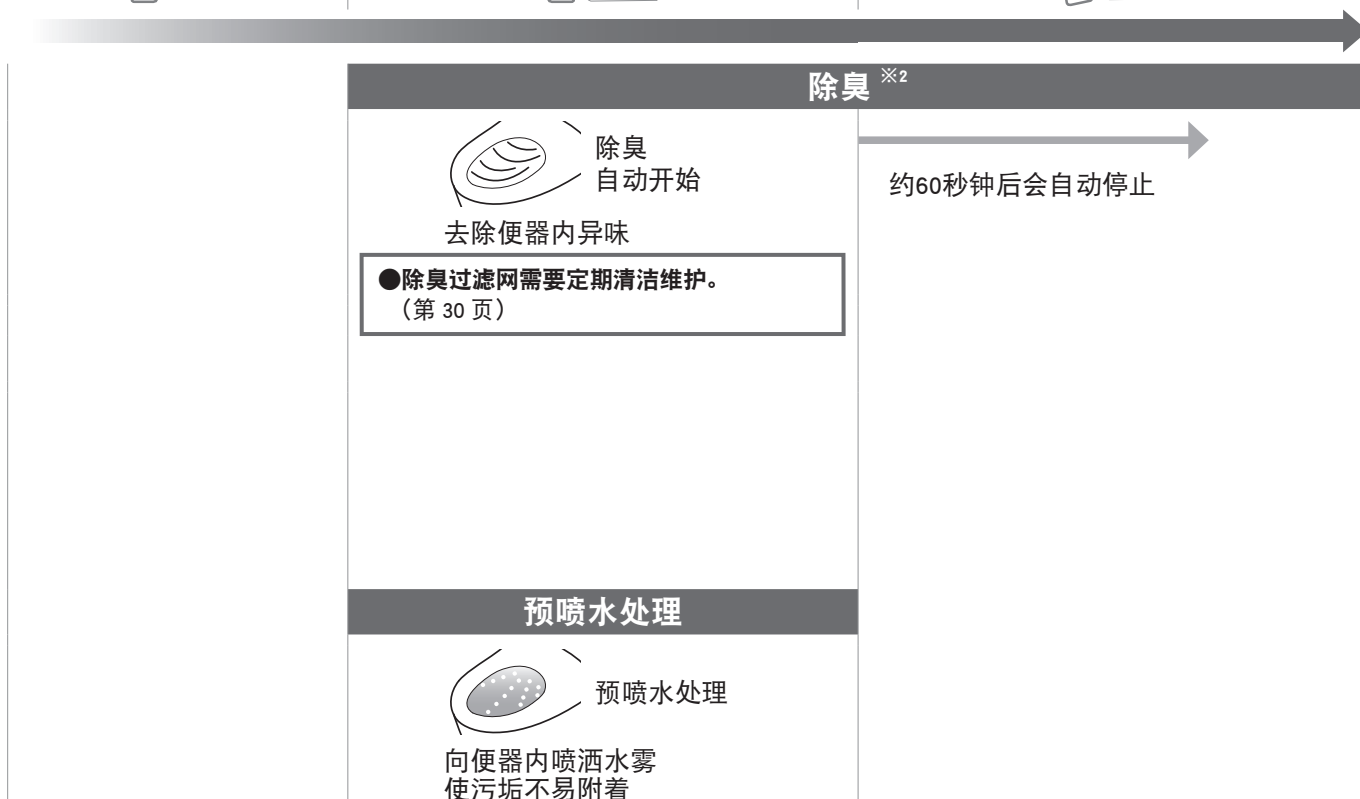

上述为按照初始设定运行的操作。

●亦可变更设定后使用。→「各种使用方法」(第22-25页)

※1 为了让您每次清洁地使用，人从便座上起身后，会排出喷嘴内残留的水。

※2 仅限有「除臭」功能时

# 本体操作部的使用

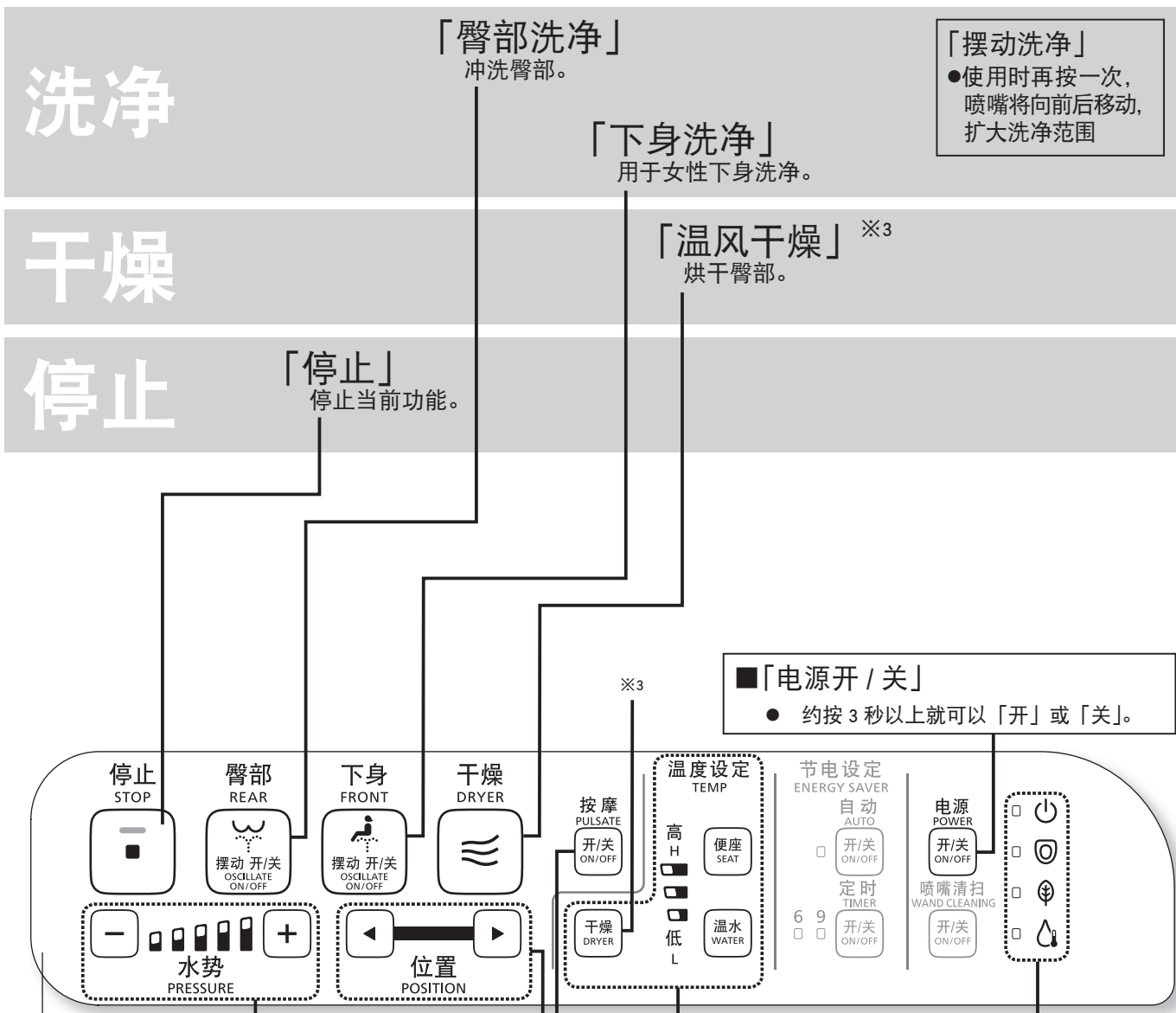

使用方法

●「臀部洗净」、「下身洗净」使用中时，按下按键即可使用的功能如下。

**须知**

● 坐在便座上时尽量靠后，洗净位置就容易对准，也不会出现溅水的现象。

■「水势调节」

可调节 5 档水势  
●人坐在便座上后，水势调节指示灯点亮。

■「按摩洗净」※4

用强弱水势洗净

■「洗净位置调节」

可调节 5 档洗净位置  
●人从在便座上起身后，就返回到第 3 档。

温度设定、温度调节指示灯（第 16 页）  
●调节温度时

本体显示部（第 11 页）

※3 仅限有「温风干燥」功能时  
※4 仅限有「按摩洗净」功能时

※5 按键位置会因机型而有所不同。  
※6 面板、按键为「抗菌」型

**用户须知**

- 喷嘴附近时常会有水流出，这是因温水箱内的水膨胀而流出的水，不是异常情况。
- 温水箱是储水式水箱，如果连续使用，温水水温可能降低。

# 温度调节

## 便座、温水、干燥 ※1

可设定高温、中温、低温 3 个温度调节的等级以及「关」。

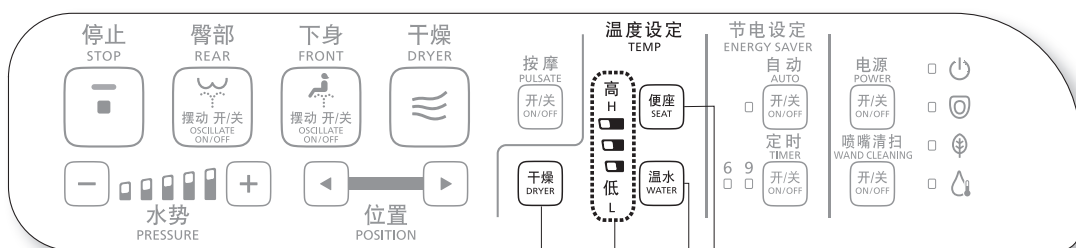

< 图为 TCF2A960KCN >

便座温度按键（想要调节便座温度时）  
 温水温度按键（想要调节温水温度时）  
 干燥温度按键（想要调节干燥温度时）※1  
 显示已按下按键的温度等级

便座温度及温水温度被设定时

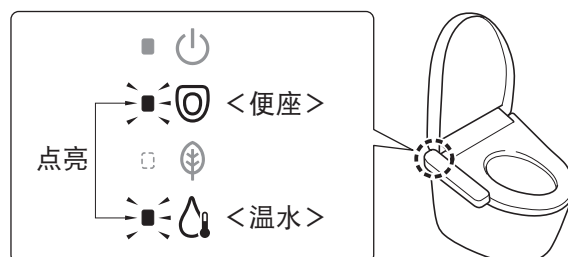

## 调节温度

1 选择并按下要设定的温度按键



• 显示目前的温度等级

2 反复按下在步骤 1 选择的按键直到达到您所喜好的温度等级

每按下一次按键，设定内容就会切换一次

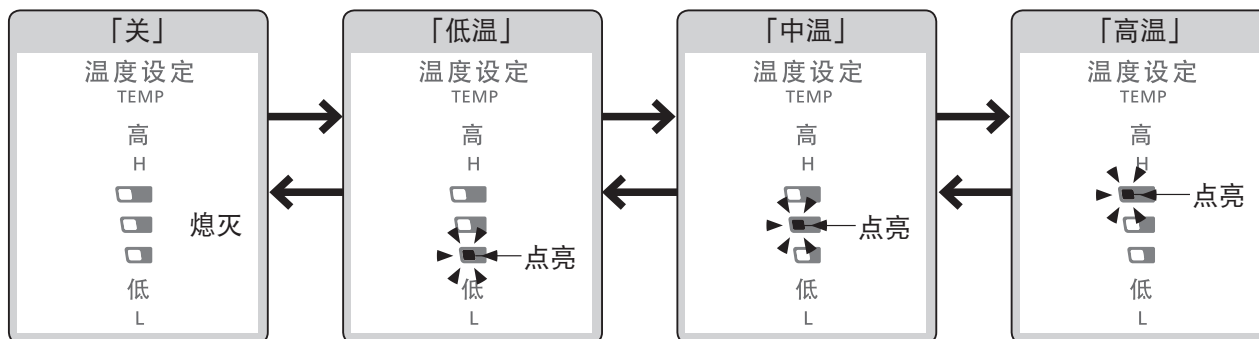

干燥温度不能「关」。※1

如果连续不按按键约 10 秒以上，温度调节指示灯就在被记忆其设定内容状态下熄灭。  
 在设定中，温度调节指示灯熄灭时，请按步骤 1 重新设定。

< 设定结束 >

●即使进行温度调节也无法加热便座或温水时  
 →节电功能是否处于「开」状态？（第 18、19 页）



便座温度及温水温度为「关」时

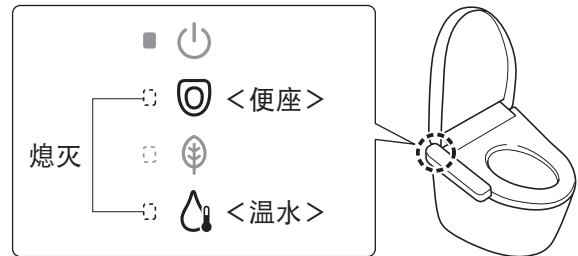

## 将便座、温水的温度设为「关」 ●干燥温度不能「关」。<sup>※1</sup>

**1** 选择并按下要设定为「关」的温度按键



• 显示目前的温度等级

**2** 反复按下在步骤 1 选择的按键直到温度等级达到「关」

每按下一次按键，设定内容就会切换一次

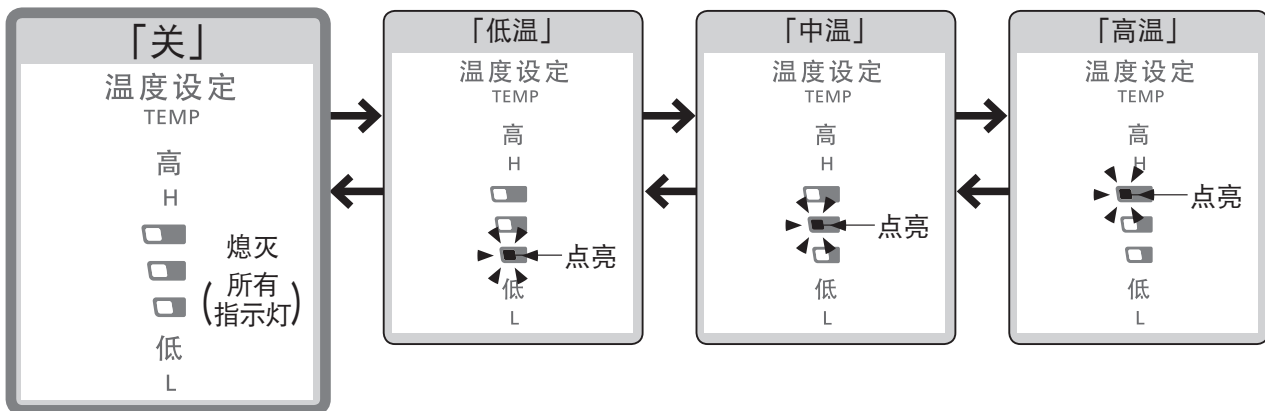

<设定结束>



希望彻底节电时

## 定时节电 + 自动节电

「定时节电」与「自动节电」功能**同时设定**时，即使不在「定时节电」中也会启动「自动节电」功能。

- 「自动节电」中：  
「自动节电」时的指示灯显示状态
- 「定时节电」中：  
「定时节电」时的指示灯显示状态



同时设定「定时节电」和「自动节电」功能时

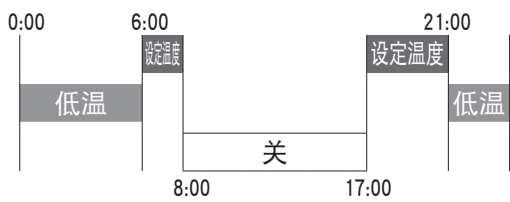

### 设定节电功能时

- <电源>
  - <便座>
  - <节电>
  - <温水>
- 点亮  
(绿色) →

### 未设定节电功能时

- <电源>
  - <便座>
  - <节电>
  - <温水>
- 熄灭 →

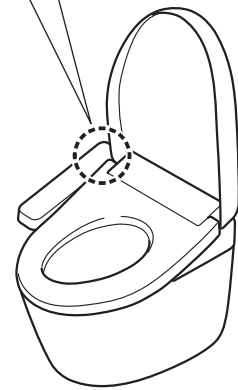

- 即使在节电功能启用期间（便座加热器处于「低温」或「关」状态，温水加热器处于「关」状态），坐上便座后，也会自动开始加热。（便座约 15 分钟后，温水约 10 分钟后，变为设定温度。）  
（本体显示部返回设定节电功能时的显示灯显示。）

- ※1 是在第 16、17 页设定过的温度。
- ※2 便座加热器处于「低温」状态的时间段。温水加热器为「设定温度」。
- ※3 便座加热器和温水加热器处于「关」状态的时间段。

# 节电功能 设定的方法

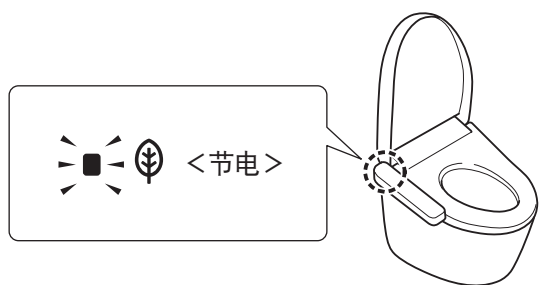
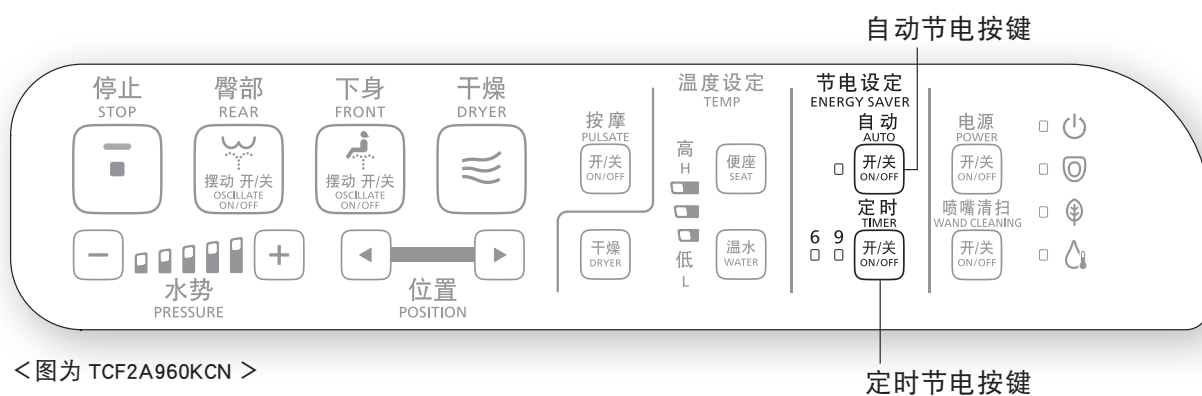

设定节电功能时，「节电」指示灯（绿色）点亮。

## 自动节电

1 按下 

每按下一次按键，设定内容就会切换一次

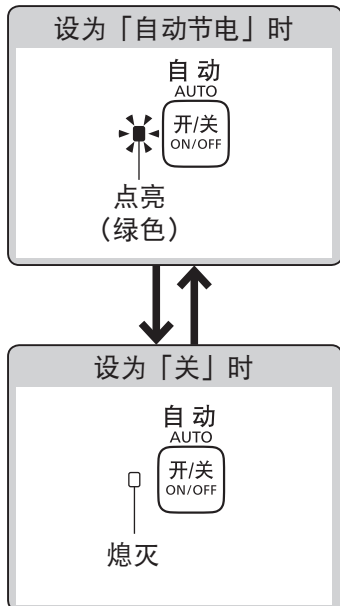

< 设定结束 >

## 定时节电

●请在节电开始的时间点进行设定。  
例：上午 1 点至 7 点（6 小时）节电时

1 上午 1 点后，  
按下 

• 反复按下直到「6」指示灯点亮

每按下一次按键，设定内容就会切换一次

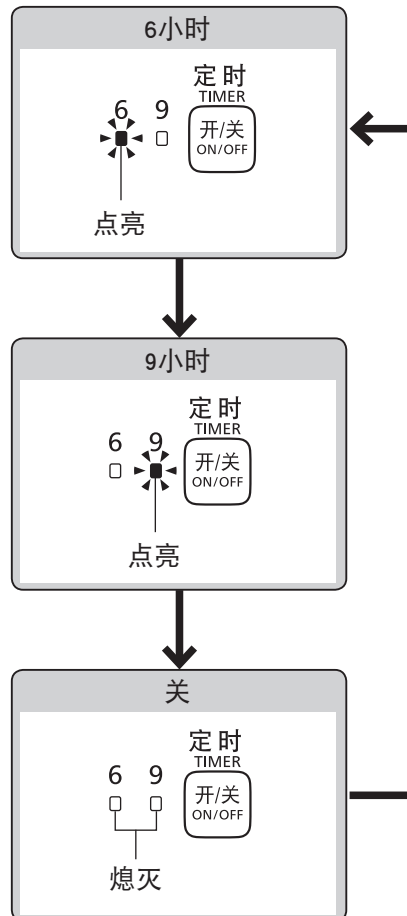

< 设定结束 >

# 各种使用方法 设定一览表

设定的种类			可改变的设定 •粗体字为「初始设定」
自动功能	清洁	预喷水处理	开 / 关
		除臭	开 / 关

## 首先确认!

< 图为 TCF2A960KCN >

## 用于设定的按键

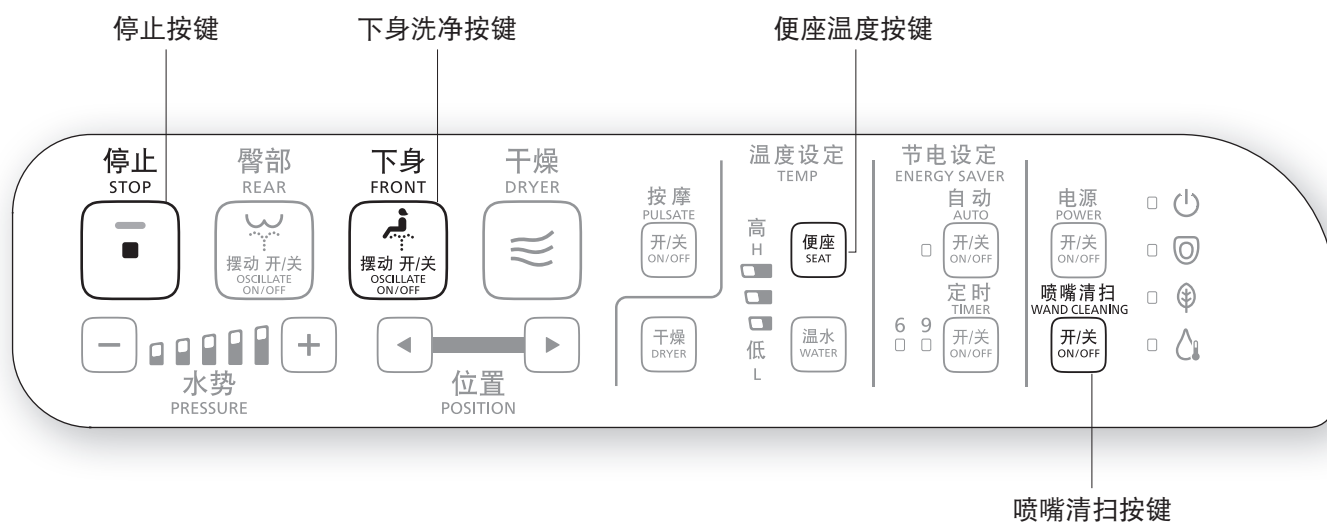

设定的内容	可设定的型号	设定方法参考页
<ul style="list-style-type: none"> <li>是否要用自动方式对便器加以预喷水处理</li> </ul>	全型号	第 24 页
<ul style="list-style-type: none"> <li>坐在便座上后是否要用自动方式进行除臭处理</li> </ul>	TCF2A960KCN TCF2A910KCN TCF2B960MCN TCF2B910MCN TCF2F960ECN TCF2F910ECN TCF2L960HCN TCF2L910HCN	

## 设定过程中的指示灯显示状态

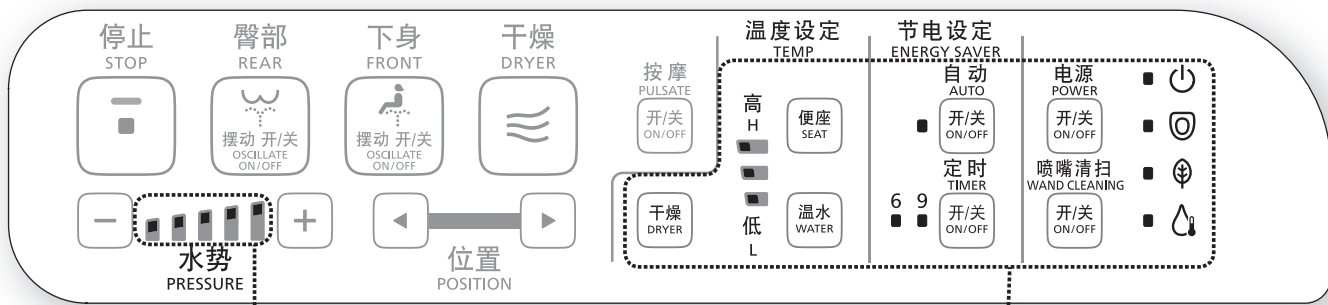

**【按下「停止」按键超过约10秒钟时】**  
 本体操作部的指示灯全部闪烁<sup>※1</sup>

※1 在设定时，如果约 60 秒以内未按下下一个按键，则解除闪烁。  
 此时如果未完成设定，请从步骤 1 重新设定。

# 各种使用方法

## 自动功能

### 清洁

是否要用自动方式对便器加以预喷水处理

### 预喷水处理

坐在便座上后是否要用自动方式进行除臭处理

### 除臭

# 1

停止  
STOP



按下(「停止」按键)直到本体操作部的指示灯全部闪烁(约10秒)

# 2



和



同时按下

每按下一次按键, 设定内容就会切换一次

便器内自动预喷水处理

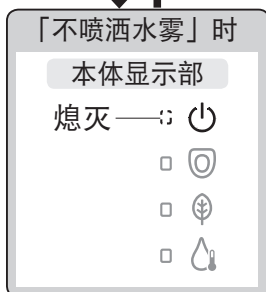
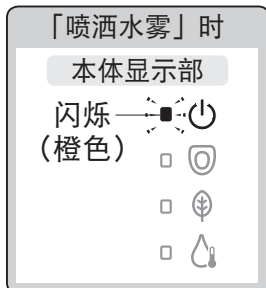

# 2

按下



每按下一次按键, 设定内容就会切换一次

坐在便座上后自动除臭

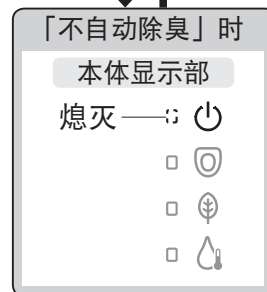
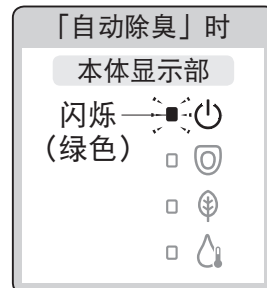

# 3

按下

停止  
STOP



< 设定结束 >



使用方法

# 维修保养 本体

## 警告



在保养或点检时，请务必关闭配电箱的总电源  
(可能会导致触电，或因误操作而导致故障)

在保养时，  
为了安全起见，  
请务必关闭配电箱的  
总电源 ※1※2



请勿用干布或卫生纸擦拭塑料部件。  
(可能会导致损伤)

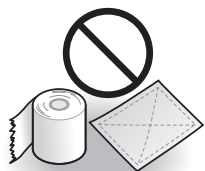

- ※1 使用「喷嘴清扫」功能时除外
- ※2 配电箱的总电源关闭后，定时节电的设定被解除。请重新进行设定。(第 21 页) (已设定时间的，「定时节电」指示灯闪烁提示。)

## 本体 (通常)



浸湿后拧干的软布

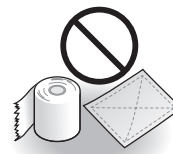

· 卫生纸  
· 干布  
· 尼龙刷  
(可能会导致损伤)

### 1 关闭配电箱的总电源

### 2 用浸湿后拧干的软布进行擦拭

#### ■ 很脏的时候

- 请用软布沾上稀释后的厨房用中性清洗剂擦拭，随后再用清水清洗过的软布擦拭干净



厨房用中性清洗剂



· 香蕉水  
· 汽油  
· 去污粉

### 3 打开配电箱的总电源

- 「电源」指示灯点亮

#### 要求

- 本产品是电器产品。请勿使水进入内部或在本体部与便器部的缝隙间残留清洗剂。(可能会损伤塑料部分或引起故障)
- 使用厕所用清洗剂清扫便器内时，应在 3 分钟内将其冲洗干净，随后将便座·便盖处于打开状态。
  - 请将残留在便器内的清洗剂擦拭干净。(否则，清洗剂中的汽化气体会进入本体而导致故障)
- 请勿用力按压或强拉喷嘴周围的保护盖。(可能会引起破损或故障)
- 请用浸湿后拧干的软布擦拭便座背面和便座缓冲垫。  
(污渍附着时可能会变色)

## 本体和便盖间缝隙部分

### 本体和便盖间缝隙部分 (标准：每月一次)

拆下便盖，使清洁保养更加彻底。

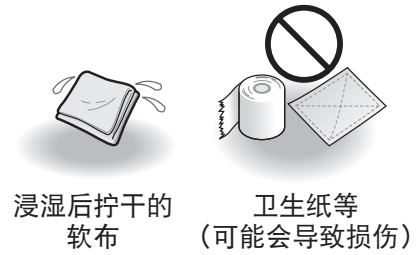

**1** 关闭配电箱的总电源

**2** 拆下便盖

将便盖稍微向身前方向倾斜

↓  
Ⓐ：将左侧向外拉开

↓  
Ⓑ：将铰链部从凹部拔出后往上拉

↓  
Ⓒ：取下右侧

**3** 用浸湿后拧干的软布进行擦拭

**4** 安装便盖

Ⓓ：安装右侧铰链和销

↓  
将便盖稍微向身前方向倾斜

↓  
Ⓐ：边向左侧外拉

↓  
Ⓔ：边将铰链部对准凹部装入

※ 请注意不要夹到手指。

**5** 打开配电箱的总电源

• 「电源」指示灯点亮

**6** 开闭便盖，确认安装状态

#### 装卸方法

用双手拿住

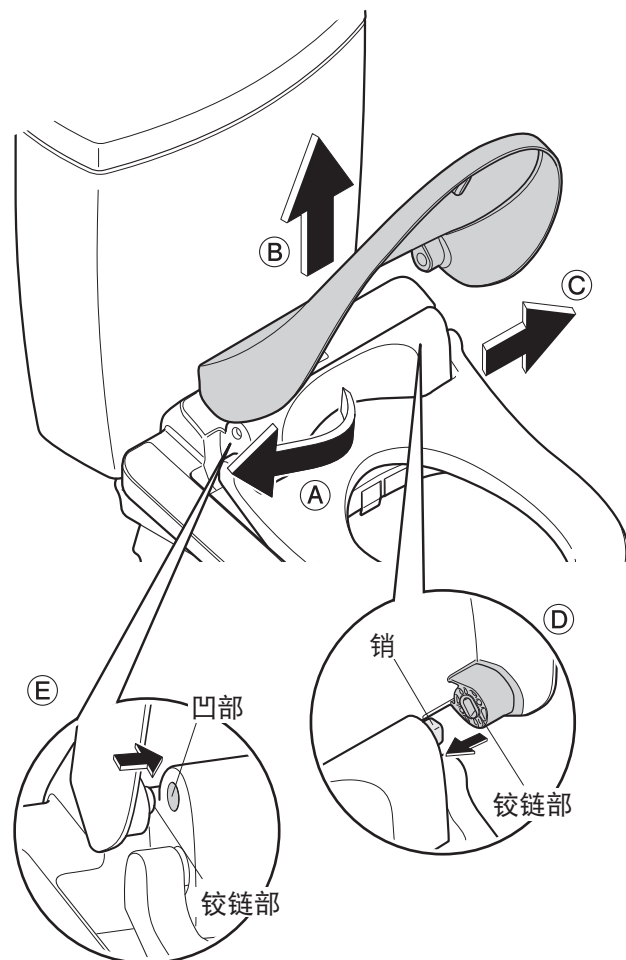

# 维修保养

## 本体和便器间缝隙部分

【仅适用于 TCF2A960KCN、TCF2B960MCN、TCF2F960ECN、TCF2L960HCN】

### 本体和便器间缝隙部分 (标准：每月一次)

取下本体，可以对便器的上面和本体底面进行保养。



浸湿后拧干的软布

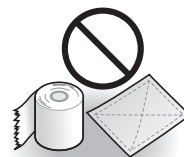

卫生纸等 (可能会导致损伤)

#### 1 关闭配电箱的总电源

如果不切断配电箱的总电源，产品可能会误动作，导致故障、触电。

#### 2 拆下本体

• 请勿强行往外拉 (内有进水软管、电源线)

(1) 按住本体右侧的本体拆卸按钮，  
将本体向操作者自身方向拉

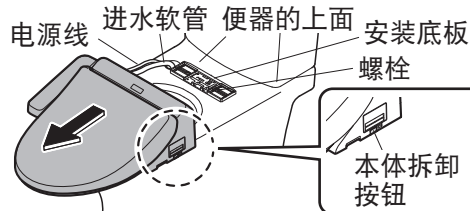

(2) 将本体向上抬起

• 请勿强行弯曲进水软管。

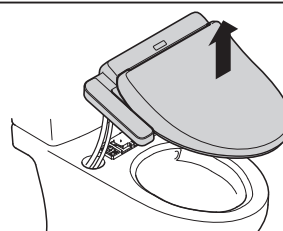

#### 3 对便器的上面和本体底面进行保养

• 请用软布沾上稀释后的厨房用中性洗涤剂后擦拭本体，然后再用清水擦拭干净，以免将洗涤剂残留在本体上

#### 4 安装本体

(1) 向上抬起本体，一边垂直放下，一边将电源线和进水软管收入便器内

• 请勿压住电源线。  
• 请勿强行弯折进水软管。

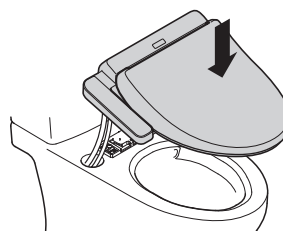

(2) 将本体的中心与安装底板的中心对齐插入，直到听到「咔嚓」声

#### 注意

! 请将本体确实地卡入安装底板上，直至听到「咔嚓」声为止 (否则可能会导致本体脱离掉落，导致人身伤害)

安装后，将本体稍微向安装者自身方向拉动，以便确认产品不会脱离

安装底板

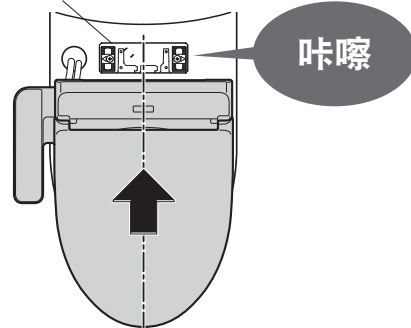

#### 5 打开配电箱的总电源

• 「电源」指示灯点亮

## 本体和便器间缝隙部分

【仅适用于 TCF2A910KCN、TCF2B910MCN、TCF2B710MCN、TCF2F910ECN、TCF2L910HCN】

### 本体和便器间缝隙部分 (标准：每月一次)

取下本体，可以对便器的上面和本体底面进行保养。



浸湿后拧干的软布

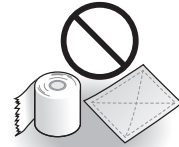

卫生纸等 (可能会导致损伤)

#### 1 关闭配电箱的总电源

如果不切断配电箱的总电源，产品可能会误动作，导致故障、触电。

#### 2 拆下本体

- 请勿强行往外拉 (内有进水软管、电源线)

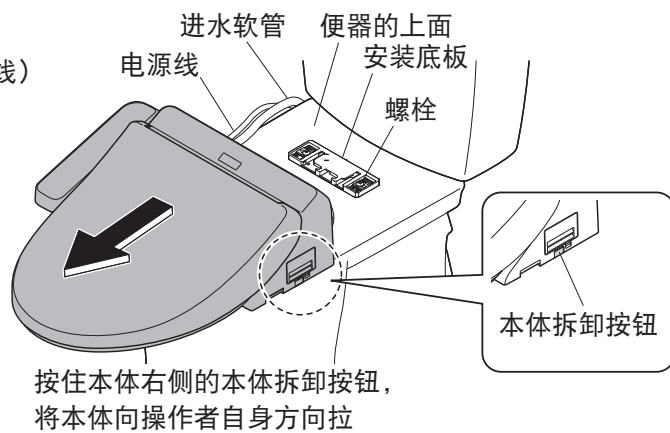

#### 3 对便器的上面和本体底面进行保养

- 请用软布沾上稀释后的厨房用中性洗涤剂后擦拭本体，随后用清水擦拭干净，以免将洗涤剂残留在本体上

#### 4 安装本体

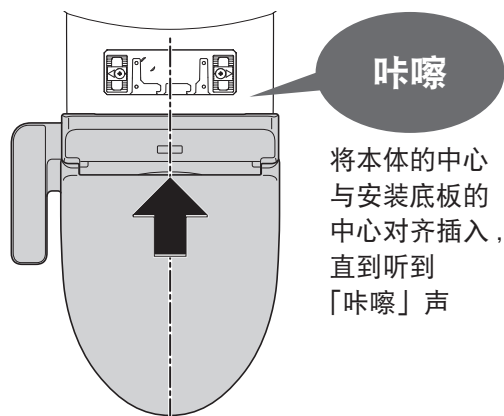

#### ⚠ 注意

- ! 请将本体确实地卡入安装底板上，直至听到「咔嚓」声为止 (否则可能会导致本体脱离掉落，导致人身伤害)

安装后，将本体稍微向安装者自身方向拉动，以便确认产品不会脱离

#### 5 打开配电箱的总电源

- 「电源」指示灯点亮

• 根据型号的不同，安装底板的形状会有所不同。

# 维修保养

## 除臭过滤网

## 喷嘴

### 除臭过滤网 (标准：每月一次) ※1

1 关闭配电箱的总电源

2 拆下除臭过滤网

- 抓住除臭过滤网向外拉
- 请勿强行往外拉  
(可能会引起破损或故障)

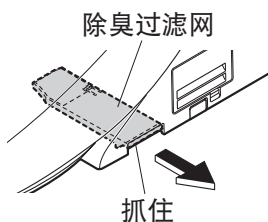

3 用牙刷等清除过滤网上的灰尘

- 过滤网清洗后，务必擦干后才能安装

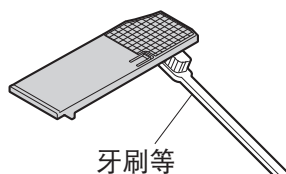

4 安装除臭过滤网

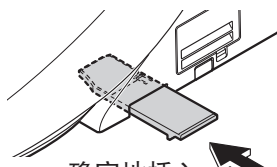

5 打开配电箱的总电源

- 「电源」指示灯点亮。

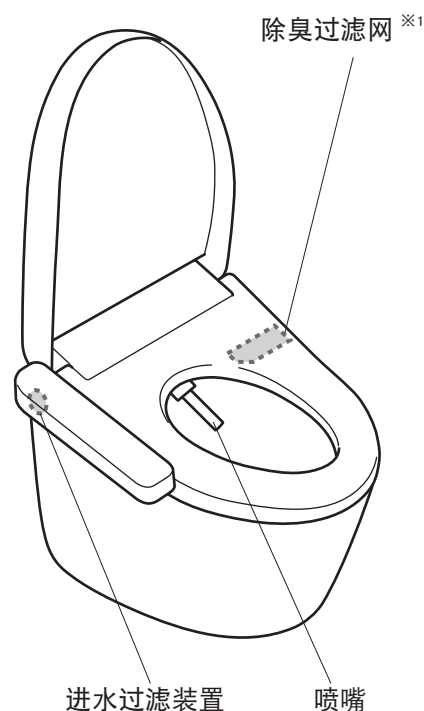

### 喷嘴 (标准：每月一次)

〈感觉污垢严重时 (喷嘴清扫)〉

1 按下



- 喷嘴伸出后会流出清洗用水
- 约 5 分钟后会自动收回



软布

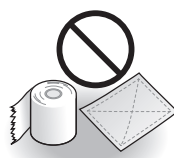

卫生纸等  
(可能会导致损伤)

2 请用软布沾水擦拭

- 请勿将喷嘴头强行外拉，内推或按压  
(可能会引起破损或故障)



3 按下



- 喷嘴收回

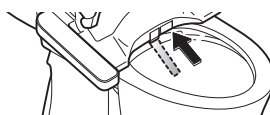

※1 TCF2B710MCN 以外

# 进水过滤装置

## 进水过滤装置 (标准：半年一次) (感觉洗净水势小时)

### 1 关闭进水角阀

- 停止进水



注意



当进水角阀被打开时，不要取下进水过滤装置  
(否则会造成喷水)

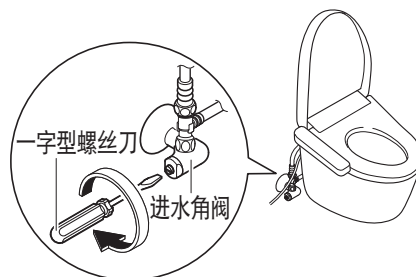

### 2

按下  ，使喷嘴伸出。

再按一次  ，使喷嘴缩回。

(排空进水管内的压力)

### 3

关闭配电箱的总电源

### 4

取下进水过滤装置

- 用一字型螺丝刀松开进水过滤装置后拉出

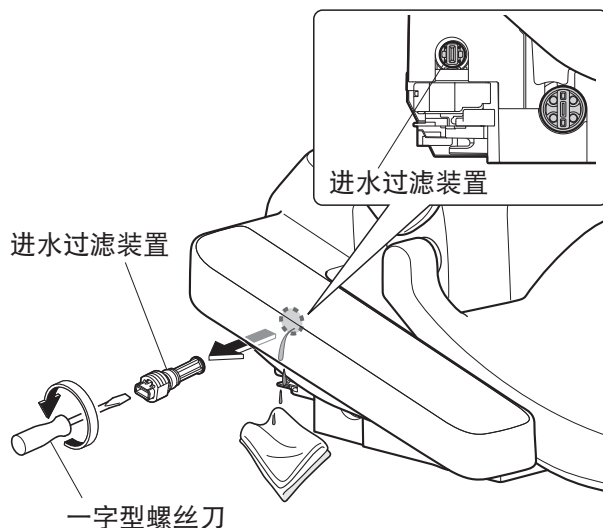

### 5

用牙刷等清除过滤网上的灰尘

- 同时清除进水过滤装置安装孔中的垃圾

### 6

安装进水过滤装置

- 装入进水过滤装置后，用一字型螺丝刀确实拧紧

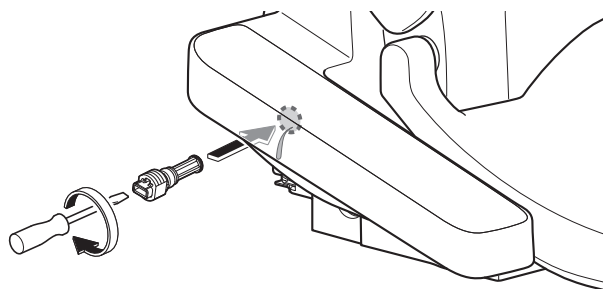

### 7

打开配电箱的总电源

- 「电源」指示灯点亮

### 8

打开进水角阀 (第 12 页)

# 以下情况时 因断水无法进行冲水处理时

## 因断水无法进行冲水处理时

- 1 用水桶冲水
- 2 冲水后，如果水位降低时，  
请追加注水
  - 以免发出臭味

### 要求

- 恢复供水后，请务必进行大冲洗。  
(因为排水管中可能留有污物)





## 采取预防冻结的措施时

外部气温低于 0 °C 时，请采取预防冻结的措施。

### 要求

- 外部气温低于 0 °C 时，请不要启用节能功能。（产品冻结可能会导致产品破损）
- 为了防止周围的温度降至 0 °C 以下，请提高坐便器室内温度，以防止发生冻结。

## 预防冻结的措施

### 1 关闭进水角阀（第 31 页）

- 停止进水

### ⚠ 注意

- ⊘ 当进水角阀被打开时，不要取下进水过滤装置（否则会造成喷水）

### 2 放掉便器水箱内的水

- 冲水直到水不再流出

### 3 按下 ，使喷嘴伸出。

再按一次 ，使喷嘴缩回。

（排空进水管内的压力）

### 4 关闭配电箱的总电源

### 5 放掉配管内的水

#### ① 取下进水过滤装置

- 用一字型螺丝刀松开进水过滤装置后拉出

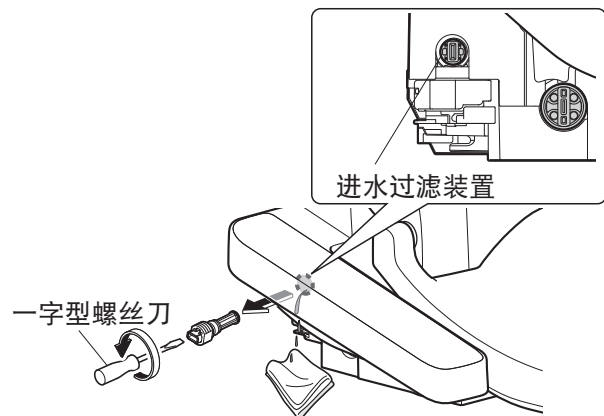

#### ②【仅限于 TCF2A910KCN、TCF2B910MCN、TCF2B710MCN、TCF2F910ECN、TCF2L910HCN】放掉进水软管内的水

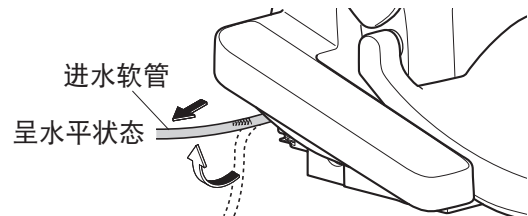

#### ③ 放完水后，安装进水过滤装置

- 装入进水过滤装置后，用一字型螺丝刀确实拧紧

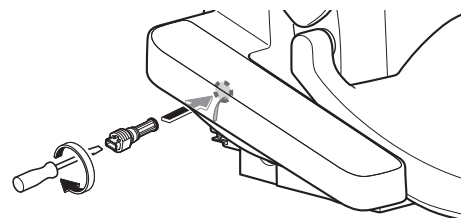

### 6 打开配电箱的总电源

- 「电源」指示灯点亮

### 7 将温水温度、便座温度设定为「高」（第 16 页）

- 作业后，关闭便座、便盖，以便保温

### ■ 再次使用产品时



- 请务必再通水。（第 34 页）

必要时

# 以下情况时 长时间不使用时

别墅等的卫生间长时间不使用时，请排空本体内的存水。  
(否则，可能因故障或产品内置水箱内的水变质而导致皮肤炎症等疾病)

## 排水方法

- 1 放掉便器水箱内的水  
(第 33 页 步骤 1 2)
- 2 按下 ，使喷嘴伸出。  
再按一次 ，使喷嘴缩回。  
(排空进水管内的压力)
- 3 关闭配电箱的总电源
- 4 放掉配管内的水  
(第 33 页 步骤 5)
- 5 松开放水栓直到排空为止
  - 从喷嘴附近出水  
(直到水全部排空为止，需要约 3 分钟。)
  - ※ 放水栓不可拆卸。

- 6 使用一字型螺丝刀确实拧紧放水栓

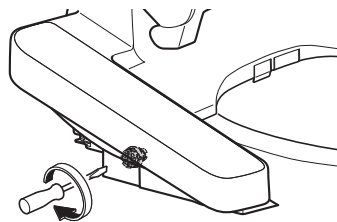

### ■ 需防冻时

- 建议向便器的储存水(封水)添加防冻液，以防止冻结。  
(请勿直接排放防冻液。在使用便器前，请回收防冻液，进行废弃处理。)

### ■ 再次使用产品时

- 请务必再通水。(下述)

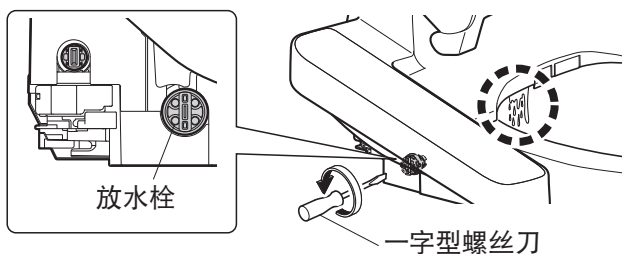

## 再通水的方法

- 1 打开进水角阀
  - 确认配管或本体上有无漏水
- 2 产品在没有接通电源前，  
打开配电箱的总电源
  - 「电源」指示灯点亮
- 3 让喷嘴喷水
  - ① 在按住便座右侧的状态下
  - ② 按下本体操作部的「臀部洗净」按键，喷嘴喷水约 2 分钟
    - 喷嘴出水前最多需等待约 1 分钟。
    - 请用纸杯等容器盛接喷出的水。
  - ③ 按下本体操作部的「停止」按键

### ■ 因残水被冻结而不出水时

- 请提高坐便器内温度，用浸热水后拧干的软布来温暖进水软管和进水角阀



# 常见问题

首先请试用第 35 页至 38 页所述的处置方法。  
如果仍然无法修复，请与经销店或东陶（中国）有限公司联系。  
（参照封底的联络方式信息）

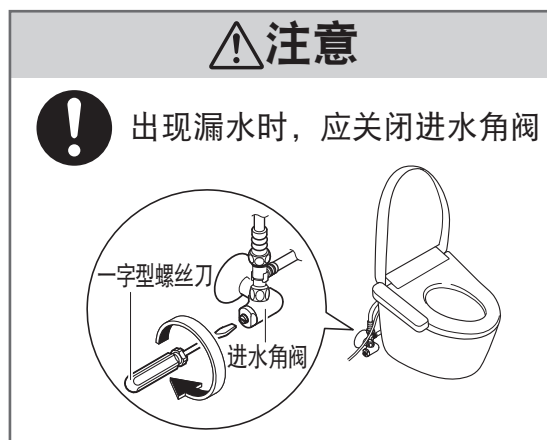

## 请先确认以下内容

### 电源指示灯亮了吗？

- 配电箱的总电源接通了吗？  
→ 确认是否停电或断路器是否处于「断开」状态
- 「电源开 / 关」功能是否设定在「关」？  
→ 请通时本体操作部设定为（并）状态。（第 12 页 步骤 1-2）
- 「电源」指示灯是否闪烁？  
→ 本体没有准确的安装，请再度安装一下。  
（第 28、29 页）

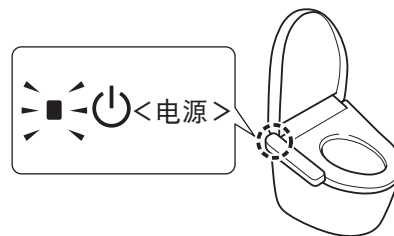

### 确认节电指示灯是否点亮？

- 点亮时表示处于节电状态（第 18、19 页），便座的温度已下降或温水、便座的加热器已关闭。

必要时

# 常见问题

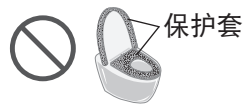
臀部洗净、下身洗净、喷嘴		
现象	确认	参考页
喷嘴(洗净水) 不出来的时候	<ul style="list-style-type: none"> <li>● 是否连续就座超过2个小时?(为了安全起见,会造成不能操作的情况) → 从便座上起身后重新入座方可使用。</li> </ul>	—
	<ul style="list-style-type: none"> <li>● 因其它地方在使用水或断水等的原因使进水压力显著降低时,为了安全起见,会造成功能停止的情况。 → 请关闭配电箱的总电源,大约10秒后再重新接通总电源。 反复出现同样现象时→可能发生故障。请咨询东陶(中国)有限公司。 (参照封底的联络方式信息)。</li> </ul>	封底
	<ul style="list-style-type: none"> <li>● 就座开关可能没有检测到有人就座。 → 请深深地坐到便座上。</li> </ul>	9
	<ul style="list-style-type: none"> <li>● 是否使用便座、便盖保护套或幼儿用辅助便座? → 请取下保护套。 每次使用后请将幼儿用辅助便座、加高坐垫取下。</li> </ul> 	9
喷嘴出来,但不出水、 洗净水水势弱	<ul style="list-style-type: none"> <li>● 是否断水? → 按下「停止」按键,等待恢复进水。</li> </ul>	—
	<ul style="list-style-type: none"> <li>● 进水角阀是否关闭? → 完全打开进水角阀。</li> </ul>	12
	<ul style="list-style-type: none"> <li>● 进水过滤装置是否被垃圾堵塞? → 请清扫进水过滤装置。</li> </ul>	31
	<ul style="list-style-type: none"> <li>● 水势设定是否在弱侧位置?</li> </ul>	15
	<ul style="list-style-type: none"> <li>● 放水栓是否松动? → 请牢牢拧紧放水栓。</li> </ul>	34
洗净水冷	<ul style="list-style-type: none"> <li>● 温水温度的设定是否位于「关」或「低」?</li> </ul>	16
	<ul style="list-style-type: none"> <li>● 进水温度或坐便器温度低时,开始喷水时的温度可能较低。</li> </ul>	—
	<ul style="list-style-type: none"> <li>● 是否处于定时节电时间段? · 本体显示部的「节电」指示灯点亮,「电源」指示灯熄灭时,节电功能启动。 在便座上落坐后,将暂时开始温水加温,约10分钟后变为温热状态。 → 定时节电处于「开」状态时,亦可暂时变更为「关」。</li> </ul>	18 21
中途停止	<ul style="list-style-type: none"> <li>● 连续使用「臀部洗净」、「下身洗净」功能约5分钟时,就会自动停止。</li> <li>● 就座开关是否不容易检测到? → 请深深地坐到便座上。如果在坐下的过程中抬了一下腰或坐到了便座靠前的位置,则就座开关不容易检测到,可能会中途停止。</li> </ul>	— 9
喷嘴有水喷出	<ul style="list-style-type: none"> <li>● 喷嘴附近时常会有水流出,这是因温水箱内的水膨胀而流出的水。</li> </ul>	—

## 温风干燥※1

现象	确认	参考页
温风干燥的温度较低	●干燥温度的设定是否较低?	16
中途停止	●连续使用约10分钟后,自动停止。 ●就座开关是否不容易检测到? →请深深地坐到便座上。如果在坐下的过程中抬了一下腰或坐到了便座靠前的位置,则就座开关不容易检测到,可能会中途停止。	— 9

## 便座、便盖

现象	确认	参考页
便座不热(冷)	●便座温度设定为「关」或是比较低的温度?	16
	●是否处于节电状态? ·本体显示部的「节电」指示灯点亮,「电源」指示灯熄灭时,节电功能启动。就座后,便座开始加热,约15分钟后变为温热状态。 →如果节电功能处于「开」的状态,可将其更改为「关」。	18、19 21
	●是否长时间就座? ·就坐约20分钟后,温度会下降,经约1小时后就会自动地关闭便座加热器。 →从便座上起身后重新入座方可使用。	—
	●是否在便座、便盖上放置了物品? →便座、便盖上放有物品时,请取下。	—
	●是否套着便座、便盖保护套? →请取下保护套。	9

## 节电

现象	确认	参考页
定时节电功能不动作	●是否已关闭配电箱的总电源或已停电? ·设定被解除。→请重新进行设定。 (切断电源后,「定时节电」指示灯会闪烁发出通知。)	21
自动节电功能不动作	●通过数日间所记忆的使用状况来决定节电时间段,根据使用频率的不同也会有不启动节电功能的情况。 →请确认所用的节电的种类。	18、19

## 除臭※1

现象	确认	参考页
除臭效果不明显	●「除臭」功能是否设定在「关」?→设定在「开」的位置。	24
	●坐在便座上也听不到除臭声时→请坐在便圈上时尽量靠后。 坐在便座上就会听到除臭声时→请清扫一下除臭过滤网。	— 30
出现异常异臭	●是否使用市售的芳香剂或除臭剂等? ·会使产品的除臭效果下降,可能产生异味。 →请去掉芳香剂或除臭剂。	—

※1 TCF2B710MCN 以外

必要时

# 常见问题

其他事宜		
现象	确认	参考页
配管连接部漏水	<ul style="list-style-type: none"> <li>●如果连接部的螺母松动，请用活动扳手等确实地拧紧螺母。</li> <li>→漏水不止的时候，请关闭进水角阀，并与东陶(中国)有限公司联系。</li> </ul>	封底
本体松动	<ul style="list-style-type: none"> <li>●为了能让就座开关运作，便座缓冲垫和便器之间设置有一定的缝隙。坐在便座上后，便座下沉，就座开关开启。</li> <li>●固定本体的螺丝是否松动？</li> <li>→取下本体后，请牢牢地固定住安装底板的螺丝。</li> </ul>	9 28、29
本体发出异响	<p>坐在便座上时</p> <ul style="list-style-type: none"> <li>●「预喷水处理」功能为「开」状态时，发出进行预喷水准备的动作声音、向便器内喷洒水雾的声音。</li> <li>→可以变更为「关」。</li> </ul>	14 24
「定时节电」指示灯闪烁	<ul style="list-style-type: none"> <li>●是否已关闭配电箱的总电源或已停电？</li> <li>·设定被解除。</li> <li>→请重新进行设定。</li> <li>(重新接通电源后，「定时节电」指示灯会闪烁发出通知。)</li> </ul>	21
人坐在便座上后感到便器内有风	<ul style="list-style-type: none"> <li>●为了让便器不易附着污垢，人坐在便座上后，向便器内预喷水。喷洒水雾时，人可能会感到有风。</li> <li>→可以变更为「关」。</li> </ul>	— 24

必要时

# 规格

项目		TCF2A960KCN TCF2A910KCN TCF2F960ECN TCF2F910ECN	TCF2B960MCN TCF2B910MCN TCF2L960HCN TCF2L910HCN	TCF2B710MCN
额定电源		交流电 220 V 50 Hz		
额定功率		308 W	304 W	302 W
最大功率 <sup>※1</sup>		388 W	384 W	382 W
温水加热方式		贮水式		
电源线长度		1.2 m		
防水保护等级		IPX4		
洗净装置	喷水量	臀部洗净	约 0.27 - 0.43 L / min (水压 0.2 MPa 时)	
		下身洗净	约 0.29 - 0.43 L / min (水压 0.2 MPa 时)	
	吐水温度	温度调节范围：关、约 35 - 40 °C		
	水箱容量	约 0.49 L		
	加热器功率	244 W		
	安全装置	温度保险丝、空烧保护装置		
	防逆流装置	真空开关、止回阀		
保温便座	表面温度	温度调节范围：关、约 28 - 36 °C (自动节电时：约 26 °C)		
	加热器功率	45 W		
	安全装置	温度保险丝		
除臭装置	方式	O <sub>2</sub> 脱臭		—
	风量	标准模式：约 0.09 m <sup>3</sup> / min		—
	功率 (耗电量)	标准模式：约 1.7 W		—
温风干燥装置	温风温度 <sup>※2</sup>	温度调节范围：约 37 - 55 °C		
	风量	约 0.25 m <sup>3</sup> / min		
	加热器功率	220 W		
	安全装置	温度保险丝		
进水压力		最低必要水压：0.05 MPa (流动时)、最高水压：0.75 MPa (静止时)		
进水温度		0 - 35 °C		
使用温度		0 - 40 °C		
产品尺寸		宽 473 × 长 531 × 高 168 mm		
产品重量		约 5 kg		

※1 温水、保温便座同时加热时的最大功率

※2 位于温风出风口附近的本公司测量点的温度

## ■执行标准

GB4706.1-2005 GB4706.53-2008 GB17625.1-2012 GB/T17625.2-2007  
GB4343.1-2018 GB/T4343.2-2020 GB38448-2019



■抗菌 (\*细菌如未接触抗菌加工产品表面的话, 抗菌力将无法发挥其作用。)

- 抗菌位置:  
便座、便盖、喷嘴、本体操作部 (表面标贴)
- 抗菌种类:  
产品表面抗菌 (实验用菌: 金黄色葡萄球菌、大肠埃希氏菌)  
\*这一加工处理不代表具备防止感染、防污、防霉、防臭、防黏滑等附带效果。
- 试验方法:  
中国 . . . GB21551.1-2008、GB21551.2-2010  
日本 . . . JIS Z 2801
- 抗菌效果:  
中国 . . . 抗菌率 ≥ 90% (符合国家标准)  
日本 . . . 耐水处理2.0以上  
耐光处理2.0以上  
耐洗剂处理2.0以上

抗菌剂种类	无机系
禁止事项	请勿使用酸性、碱性清洗剂。
操作注意事项	为使抗菌力发挥功效, 请常保产品表面清洁。

■废弃时

如果您需要废弃本产品, 请勿将其作为一般生活垃圾处理。  
请依照法规经由独立的回收体系进行合适的处理、复原和回收。

■喷嘴伸出和回收时间

- 技术要求: 伸出时间不应大于8秒; 回收时间不应大于10秒。
- 试验方法: 按GB/T34549-2017 9.3.5进行试验。
- 设定条件: 温水温度设定为最高档, 洗净位置和水势设定为第3档。
- 试验步骤: 在温水箱内的温水准备好后 (通水·通电经过10分钟后), 按照a)-d) 的步骤, 「臀部洗净」操作3次, 然后「下身洗净」操作3次。
  - a) 靠近便器的前面。
  - b) 经过20秒后, 使便座处于就座状态, 确认预喷水处理动作。
  - c) 在就座状态下, 经过20秒后, 按下「臀部洗净」(或「下身洗净」) 按键。
  - d) 记录从按下「臀部洗净」(或「下身洗净」) 按键后, 喷嘴伸出完成的时间; 以及按下「停止」按键后喷嘴回收的时间。

# 产品中的有害物质的名称及含有量

部品名称	有害物质					
	铅 (Pb)	汞 (Hg)	镉 (Cd)	六价铬 (Cr(VI))	多溴联苯 (PBB)	多溴二苯醚 (PBDE)
给水金具	×	○	○	○	○	○
进水管	×	○	○	○	○	○
与便器相连的安装器具	×	○	○	○	○	○
印刷线路板	×	○	○	○	○	○
马达(含齿轮)	×	○	○	○	○	○
电源线、电线、电线端子	×	○	×	○	○	○
电磁阀	×	○	○	○	○	○
浮子开关	×	○	×	○	○	○

本表格依据SJ/T 11364-2014的规定编制。

○：表示该有害物质在该部件所有均质材料中的含量均在GB/T 26572-2011规定的限量要求以下。

×：表示该有害物质至少在该部件的某一均质材料中的含量超出GB/T 26572-2011规定的限量要求。  
(且目前业界没有成熟的替代方案，符合欧盟RoHS指令环保要求)

 本标识内数字表示产品在正常使用状态下的环保使用期限为10年。

## 水效等级说明

本公司分体式智能坐便器产品能效水效等级符合GB 38448-2019《智能坐便器能效水效限定值及等级》的要求，分体式智能坐便器能效水效等级指标如下：

智能坐便器能效水效等级		1级	2级	3级	
能效等级指标	单位周期能耗 (kW·h)	带座圈加热功能	≤0.030	≤0.040	≤0.060
		不带座圈加热功能	≤0.010	≤0.020	≤0.030
水效等级指标	智能坐便器清洗平均用水量/L		≤0.30	≤0.50	≤0.70

# 重大事故的预防

## 本产品是电器产品。

本产品<sup>在故障状态下使用或长期使用</sup>，则可能因电子或电气元件的老化而引发火灾。

### 本产品的安全使用注意事项

#### 建议进行定期检查。

- 对于使用了较长年数的产品，请考虑更换新产品。



如发现产品出现异常，  
请停止使用，并与经销店或  
东陶（中国）有限公司联系。

（在故障状态下使用本产品，可能引发火灾或导致人员触电及室内浸水）

- 请立即切断总电源，并关闭进水角阀。

必要时

# TOTO

## 保证书

本保证书是对所记载的内容进行免费修理的保证。在质保期内，如发生故障，请出示本保证书以要求维修。

客户	姓名	邮编	电话
	地址		
型号	TCF2A960KCN TCF2A910KCN TCF2B960MCN TCF2B910MCN TCF2B710MCN TCF2F960ECN TCF2F910ECN TCF2L960HCN TCF2L910HCN		
购买的 专卖店的 名称			
购买日期	年 月 日		
质保期	自购买起一年内		

### ★致客户

当您拿到此保证书时，请如实填写购买日期，购买的专卖店名称。因为保证书不再另行发放，请妥善保管，切勿遗失。

(免费保修规定)

- 按照使用说明书，标签等注意事项，在正常使用时发生故障的情况下，且还在质保期内的，提供免费修理。
- 在质保期内发生故障需要进行维修时，请向专卖店或相关单位出示本保证书。
- 因为是馈赠品而无法在本保证书上记载专卖店名的，而要求修理时，请跟本公司相关单位联系。
- 即使在质保期内，下列状况也属有偿修理。
  - 因使用不当，误操作引起的不良情况及不正当的修理，改造而造成的故障和损伤。
  - 在安装完毕后又再次自行拆装而引起的故障和损伤。
  - 由火灾、地震、水灾、雷击、冰冻等其他自然灾害，公害以及气体灾害(硫酸气体等)、盐酸、异常电压引起的故障和损伤。
  - 一般场所以外(如业务上需要长时间的使用，或装设在车辆船舶上)使用所导致的故障和损伤。
  - 自来水管中的沉淀物或异物所导致的故障和损伤。
  - 使用地区的水质引起的故障和损伤。
  - 因淤积的沙土，污物而产生的使用不良以及包装等易耗品的损伤。
  - 其他施工的失误所造成的损伤。
  - 无法提供保证书的情况。
  - 保证书上没有记录客户信息、专卖店名、购买日期、或者是对已经记入的信息有改动的。
- 本保证书只在中国境内有效。(香港、澳门、台湾地区除外)
- 保证书不再发行，请妥善保管，切勿遗失。

※本保证书是对本书中已明记的时间，条件下进行免费修理的保证。因此，本保证书并不对客户于法律上的权利有所限制。对质保期过后的修理等问题有不明的，请咨询东陶(中国)有限公司。

制造商: 东陶(中国)有限公司 官网: <https://www.toto.com.cn>

售后服务全国电话: 8008209787

手机用户请拨打: 4008209787

地址: 北京市朝阳区光华路1号北京嘉里中心北楼1915室

扫描二维码,  
服务预约, 方便快捷



2021.10.18  
D07A70R