

# TOTO



## 保证书

本保证书是对所记载的内容进行免费修理的保证。在质保期内，如发生故障，请出示本保证书以要求维修。

客户	姓名	邮编	电话
	地址		
型号	TCF8E810GCN (CES8E810型) TCF8C510KCN (CES8C510型) TCF8D210MCN (CES8D210型)		
购买的专卖店名			
购买日期	年	月	日
质保期	自购买起一年内		

### ★致客户

当您拿到此保证书时，请如实填写购买日期，购买的专卖店名称。因为保证书不再另行发放，请妥善保管，切勿遗失。

(免费保修规定)

- 按照使用说明书，标签等注意事项，在正常使用时发生故障的情况下，且还在质保期内的，提供免费修理。
- 在质保期内发生故障需要进行维修时，请向专卖店或相关单位出示本保证书。
- 因为是馈赠品而无法在本保证书上记载专卖店名的，而要求修理时，请跟本公司相关单位联系。
- 即使在质保期内，下列状况也属有偿修理。
  - 因使用不当，误操作引起的不良情况及不正当的修理，改造而造成的故障和损伤。
  - 在安装完毕后又再次自行拆装而引起的故障和损伤。
  - 由火灾、地震、水灾、雷击、冰冻等其他自然灾害，公害以及气体灾害(硫酸气体等)、盐酸、异常电压引起的故障和损伤。
  - 一般场所以外(如业务上需要长时间的使用，或装设在车辆船舶上)使用所导致的故障和损伤。
  - 自来水管中的沉淀物或异物所导致的故障和损伤。
  - 使用地区的水质引起的故障和损伤。
  - 因淤积的沙土，污物而产生的使用不良以及包装等易耗品的损伤。
  - 其他施工的失误所造成的损伤。
  - 无法提供保证书的情况。
  - 保证书上没有记录客户信息、专卖店名、购买日期、或者是对已经记入的信息有改动的。
- 本保证书只在中国境内有效。(香港、澳门、台湾地区除外)
- 保证书不再发行，请妥善保管，切勿遗失。

※本保证书是对本书中已明记的时间，条件下进行免费修理的保证。因此，本保证书并不对客户于法律上的权利有所限制。对质保期过后的修理等问题有不明的，请咨询东陶(中国)有限公司。

制造商: 东陶(中国)有限公司 官网: <https://www.toto.com.cn>

售后服务全国电话: 8008209787 手机用户请拨打: 4008209787

地址: 北京市朝阳区光华路1号北京嘉里中心北楼1915室

扫描二维码，  
服务预约，方便快捷



2022. 5. 18  
D07D57

# TOTO

使用说明书 附保证书

保留备用

因停电无法进行冲水处理时

第 54 页

## 智能全自动电子坐便器



## NEOREST

型号: TCF8E810GCN (CES8E810型)  
TCF8C510KCN (CES8C510型)  
TCF8D210MCN (CES8D210型)

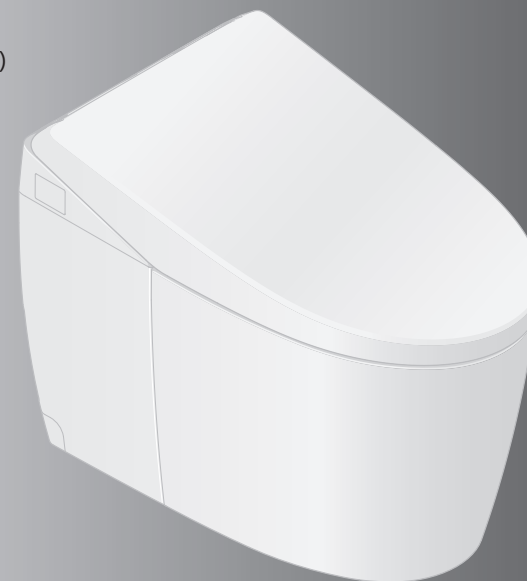

首先对您能选购本公司产品表示我们最诚挚的谢意。  
请仔细阅读本使用说明书后正确使用。

本说明书内附有保证书，故请妥善保管，并在必要时取出阅读。

# 目录

## 使用前

安全注意事项.....	4
使用注意事项.....	7
各部分名称.....	10
准备.....	12
初次使用时.....	12

## 使用方法

基本使用方法.....	14
自动功能的作用.....	14
自动便盖关闭.....	14
便器除菌.....	14
除臭.....	14
自动强力除臭.....	14
自动便器冲洗.....	14
喷嘴除菌.....	14
便圈底部除菌.....	15
柔和照明.....	16
清洁中.....	16
气味洁净.....	16
遥控器的使用.....	18
停止.....	18
臀部洗净.....	18
臀部轻柔洗净.....	18
下身洗净.....	18
下身护理洗净.....	18
水势调节.....	18
洗净位置调节.....	18
温风干燥.....	19
摆动洗净.....	19
按摩洗净.....	19
大冲洗.....	19
小冲洗.....	19
喷嘴除菌.....	19
个性设定.....	19
便盖关闭.....	19
便座关闭.....	19
电池用尽预告灯.....	19
菜单、返回 按键.....	19
温度 按键.....	19
电源开 / 关 按键.....	19
移动项目 按键.....	19
选择 按键.....	19
决定 按键.....	19
屏幕.....	19

关于设定画面.....	20
温度调节.....	22
温水、便座、干燥.....	22
变更设定.....	24
设定一览表.....	24
关于节电功能.....	26
设定方法.....	28
自动节电.....	28
超级自动节电.....	28
定时节电.....	29
自动便器冲洗.....	30
到开始冲水为止的时间.....	30
便盖关闭后冲水.....	31
自动便盖关闭.....	32
到便盖关闭为止的时间.....	32
到便盖打开为止的时间.....	33
打开方式.....	33
喷嘴除菌.....	34
便器除菌.....	34
便圈底部除菌.....	35
除臭.....	35
清洁指示灯.....	36
自动强力除臭.....	36
夜间照明.....	37
柔和照明.....	38
喷雾除菌用照明.....	38
气味洁净 开始 / 停止.....	39
气味洁净.....	39
语言设定.....	40
防止冰冻.....	40
电子音.....	41
降低存水面.....	41
保存水势洗净位置.....	42
个性设定.....	42
个性设定登录.....	43
感应器检测距离.....	44

## 维修保养

维修保养.....	45
维修保养前.....	45
机能部.....	45
便器部.....	46
便器清扫.....	46
电解水清洁.....	47
机能部和便器间缝隙部分.....	48
机能部和便盖间缝隙部分.....	49
喷嘴.....	50
喷嘴清扫.....	50
除臭过滤网.....	51
进水过滤装置.....	52
进水过滤网（便器部）.....	53

## 必要时

以下情况时.....	54
因停电无法进行冲水处理时（非断水时）.....	54
因断水无法进行冲水处理时.....	56
无法用遥控器进行操作时.....	56
干电池的更换方法.....	56
采取预防冻结的措施时.....	57
长时间不使用时.....	58
排水方法.....	58
再通水的方法.....	59
想要拆下表示板时.....	60
常见问题.....	61
请先确认以下内容.....	61
臀部洗净、下身洗净、喷嘴.....	62
温风干燥.....	63
便器冲洗.....	63
便座、便盖（自动便盖关闭）.....	65
便座、便盖.....	67
便盖关闭后冲水.....	67
节电.....	67
除臭.....	68
清洁.....	68
照明.....	69
其他事宜.....	70
规格.....	72
产品中的有害物质的名称及含有量.....	74
水效等级说明.....	74
重大事故的预防.....	75
保证书.....	封底



## 不同型号的功能会有所差异。

功能	型号 <sup>※1</sup>		
	TCF8E810GCN	TCF8C510KCN	TCF8D210MCN
气味洁净	●	-	-
便圈底部除菌	●	●	-

※1 型号记载于便盖的标签上。（→ 第 10 页）

# 安全注意事项

请在认真阅读「安全注意事项」后正确使用，此处列出的注意事项是与安全相关的重要内容，请务必遵守。下列标志是为了表示使用产品时的重要安全注意事项而使用的。

标志	含义
 <b>警告</b>	表示如果无视此标志而误操作时，有可能造成人员重伤或死亡。
 <b>注意</b>	表示如果无视此标志而误操作时，有可能造成人身伤害或财产损失。

## 警告

### 请勿用湿手插拔电源插头

否则可能会引起触电。

### 请勿将水、热水或清洗剂浇于本体、本体与便器部之间的缝隙和电源插头上

否则可能会导致火灾、触电、发热或短路。  
否则可能会因产品破损而导致受伤或室内渗水。

### 绝对不能分解、修理和改造本产品

### 除了指定的地方以外不可使用工具

否则会造成火灾，触电，发热，短路，故障。

### 请勿安装在车辆、船舶等移动物体上

否则可能会导致火灾、触电、短路或故障。  
否则，便座、便盖等脱落可能会带来人身伤害。

### 产品发生故障时，请勿继续使用

在故障等异常时，将电源插头从插座拔出，断开配电箱总电源等，请务必切断总电源。

请关闭进水角阀停止供水。

所谓故障...

- 从配管、产品内部向外漏水
- 产品有裂缝或破损
- 出现异常声音和异臭
- 产品冒烟
- 产品异常发热
- 便器堵塞
- 便座缓冲垫脱落

无视产品故障仍继续使用的话，可能会导致火灾、触电、发热、短路、受伤或室内渗水。

### 请使用符合产品使用地区的法律法规标准的生活饮用水·请勿使用海水、再生水等非生活饮用水

否则可能会导致皮肤炎症等或发生故障。

### 打雷时，请勿触摸电源插头

否则可能会引起触电。

### 请勿将进水软管碰到电源插头或插座

否则可能会因结露等而导致火灾、触电、发热、短路。

### 请勿损坏电源线或电源插头

### 切勿用力摔扔、拉扯、扭转、强行弯曲、刮伤、加工、加热、上置重物、捆扎、挤压电源线

产品损坏的情况下继续使用，可能会引起火灾、触电、发热、短路。

### 请勿使用有松动或故障的电源插座

否则可能会引起火灾、短路。

### 请在规定范围内使用电源插座及排线用具

排线超出插座规定时，可能因发热而导致火灾。

### 请勿使用指定电源以外的电源头

### 交流电 220 V、50 Hz

否则可能会导致火灾、发热。

### 请勿将手指或其他物品放入或堵塞温风出风口

### 请勿将物品或衣物置于或覆盖出风口

否则可能会造成烫伤、触电或故障。

### 请勿令香烟等火种接近产品

否则可能会造成火灾。

## 警告

### 请勿长时间坐在便座上

否则可能会导致发生低温烫伤。

为了防止低温烫伤，以下情况在使用瞬间加热便座功能、温风干燥时，请周边的人将便座的温度调节设定为「断开」状态，将温风的温度调节设定为「低」。

- 儿童、老人等不能自行将温度调节至适合程度的人
- 病人、残疾人等行为能力有障碍的人
- 服用了有催眠效果的药物（安眠药、感冒药等）、深度饮酒、过度疲劳的嗜睡人群

有关女性的初步研究表明，过度使用连续喷雾功能有可能会引起阴道粘膜干燥以及良性微生物减少。虽然这些研究尚未得到证实，但请咨询医疗机构以了解是否符合这种情况。

特别是因疾病、化学疗法或其他医学状态而患有免疫缺陷疾病者，请在使用本产品之前咨询医疗机构。

本产品属电器产品，故请勿安装在容易被水泼到或者是湿度高的地方。在浴室使用时，请安装换气扇或换气口，使浴室保持良好的空气流通

否则可能会引起火灾或触电。

### 产品必须连接冷水管

否则可能会引起烫伤或机器故障。

### 确认使用的插座是否通过正确的接地处理

如果未安装接地线，可能会因故障而导致触电。  
※ 安装接地线时，请委托专业的施工单位进行。

### 请务必将电源插头牢牢地插入插座中

否则可能会导致火灾、发热或短路。

## 注意

### 切勿触摸破损部

否则可能会引起触电或导致受伤。  
请尽快更换。

### 在使用清扫专用提升按键抬起机能部的状态下请勿使用

### 请勿强力撞击本产品，请勿在便座，便盖，本体上站立或堆放重物

否则可能会使产品破裂，便座、便盖等脱落，导致人身伤害。

否则可能会因产品破损而导致受伤或室内渗水

### 请确认电源插头已使用硅胶进行了防水处理

如果未进行防水处理，可能会引起火灾或触电。  
※ 防水处理时，请委托专业的施工单位进行。

### 电源配线用插座请务必按照如下规定设置

否则可能会引起火灾或触电。  
根据国家规定的相关法规，预先确保插座的安装位置，并尽可能远离浴缸。  
※ 请确认上列所述的配线工程已经完成。否则，请立即委托专业施工单位进行配线施工。

### 拔下电源插头时，切勿拿住电源线，应拿住电源插头

### 请勿拿住电源线拉下电源插头

否则可能会因电源线破损而导致火灾或发热。

如果电源线损坏，为了避免危险，必须由制造商的维修部或类似部门的专业人员更换

### 保养或点检时，请将电源设定为「关」<sup>※1</sup>

否则可能会造成触电或故障。

### 如果电池漏液沾到身体或衣服上时，请用干净的水冲洗。

否则可能会引起眼睛及皮肤的损害。

### 残障人士及智力能力缺陷或经验和常识缺乏的人（包括儿童）需要在专人监护下使用本产品

否则可能会引起烫伤、触电、火灾、人员受伤。

### 请勿让儿童玩耍本产品

否则可能会引起烫伤、触电、火灾、人员受伤。

※1 将总电源设置成「关」（→ 第 13 页）

# 安全注意事项

## ⚠ 注意

使用清扫专用提升按键降低机能部时，请勿将手指放入机能部和便器部之间的间隙内

为了防止突然漏水，请勿在打开进水角阀的状态下拆下进水过滤装置

否则可能会造成水喷出。  
(→ 请参照第 52 页所述的进水过滤装置的清扫方法)

请勿弯折、损伤进水软管

否则可能会引起漏水。

请勿将热开水倒入便器中

否则可能会因便器破损而导致受伤或室内渗水。

冲洗便器时，请勿冲洗除污物（大、小便）及卫生纸以外的东西或大量的卫生纸

便器发生堵塞时，请勿冲洗便器

否则可能会因便器堵塞、污水外溢而导致室内渗水。

请保持便器始终拥有存水（水封）

可能会因下水道气体或氯气、硫化氢等而导致设备、机器腐蚀。

漏水发生时，请务必关闭进水角阀

外部气温低于 0 °C 时，为了防止因冻结而损坏配管或进水软管，应采取防冻措施

进水软管冻结时，可能会损坏本体或配管而导致漏水。为了防止因寒冷时期的冻结而损坏配管或进水软管，应做好室温调节工作。

长时间不使用时请关闭进水角阀，请务必排出本体、进水软管内的水，并将电源设定为「关」\*1

再次使用时，请先通水，然后再使用。  
否则可能会因水变质导致皮肤炎症等。  
(→ 请参照第 59 页所述再通水的方法)  
一直处于打开总电源的状态时，可能会导致火灾或发热。

安装进水过滤装置时，请务必确认是否牢牢地拧紧到正确位置

如不牢牢拧紧，可能导致漏水。

便器堵塞时，将电源设定为「关」\*1，清除堵塞物

否则可能会因自动便器冲洗功能启动，使污水外溢而导致室内渗水。  
使用市售的除堵塞工具清除堵塞物。

小便后也应冲洗便器

否则可能会因便器堵塞、污水外溢而导致室内渗水或冲洗不良。

用拧干的抹布将飞溅在地板上的小便、露水、清洗剂、水等擦干净

否则可能会导致地板的污痕或腐蚀。

请确认电池的 + - 位置正确后放入

尽快取出耗尽的电池

更换电池时

同时更换 2 节新的电池

使用品牌一致的 2 节新电池（未指定品牌）

否则有可能导致电池漏液、发热、破裂、起火。

长时间不使用时，请务必取出遥控器电池盒内的电池

否则可能会导致电池漏液。

本产品属于 I 类器具，故需要接地处理。

放置本产品，使手够得着输出插头。

使用本产品所附带的新进水软管，不要再使用旧进水软管。

本产品不提供给残障人士及智力能力缺陷或经验和常识缺乏的人（包括儿童）使用。使用产品时，负有承担安全责任的人员在一旁进行监督并给予指导的情况除外。

必须监督儿童不得使用本产品进行玩耍。

\*1 将总电源设置成「关」(→ 第 13 页)

# 使用注意事项

## 人体检测感应器（内设）

人体检测感应器是检测人的动作的。

人体检测感应器可透过便器正面的洗手间门或墙壁感应到从坐便器前面及边上经过的人，即使在洗手间外面，也可能会启动自动便盖打开、便器除菌的情况。

可能由于卫生间布局的关系，会发生感应器检测困难，便盖不会自动打开的情况。

儿童等可能会由于人体检测感应困难，发生便盖不会自动打开的情况。

可能由于卫生间布局的关系，站立使用时，自动便器冲洗或到便座、便盖关闭为止的时间会有所不同。

## 关于就座感应器（内设）

坐在便座上，检测就座感应器，各功能可以使用。  
检测到就座感应器，除臭开始。

标签显示了就座感应器的位置。  
儿童等可能由于入座方式的关系，发生感应器难以感应的情况。  
请务必坐在标签所标记的位置。  
(标签能够取下)

坐在便座上时，皮肤必须要直接接触到就座感应器。  
使用便座保护套或衣服遮挡时，就座感应器可能无法检测。使用幼儿用辅助便座时，由于就座感应器难以检测到，可能会在使用过程中自动关闭便盖。请将「自动便盖开闭」设定为「关」后使用。

就座感应器上有水滴时，本体可能会误动作。有水滴时请务必擦拭干净。

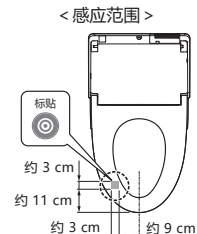

# 使用注意事项

## 为了防止误动作或故障

**请勿遮盖遥控器信号发送部、接收部**  
本体误动作的原因

**如有可能出现打雷的情况时，请务必事先关闭配电箱的总电源**

## 便座、便盖上不能套上保护套

否则可能会导致就座感应器不能正常检测，便座、便盖不能正常开闭。



## 请勿将小便尿在机能部、便座及喷嘴

否则可能造成变色或发生故障。

## 请勿强力撞击或用力压在遥控器操作部上

**使用厕所用清洗剂清扫便器内时，应在 3 分钟内将其冲洗干净，随后将便座、便盖处于打开状态**

否则，清洗剂中的汽化气体会进入本体而导致故障。

▶ 请将残留在便器内的清洗剂擦拭干净

<「便盖关闭后冲水」(第 31 页) 设定为「开」时 >

按下遥控器的便器冲洗按键，便座·便盖就会关闭并进行便器冲洗。便器冲洗完毕后，请打开便座·便盖。

## 请避免阳光直射

否则会因变色或瞬间加热便座的温度不均匀而导致遥控器动作不良。

## 请不要在便盖取下的状态下使用

## 请在远离产品的地方使用收音机

可能会干扰收音机电波产生杂音。

## 便座上放置幼儿专用辅助便座、加高坐垫等时，使用后请取下

在一直安装的状态下使用时，可能会导致部分功能不能使用的情况。

## 请勿撞击遥控器

故障原因

▶ 为避免遥控器掉落，不使用时，请将遥控器放置在托架上。  
请注意勿被水淋湿。

## 请勿在便座上放置物品，请勿用手按压

否则就座感应器打开、触碰遥控器的按键，会从喷嘴喷出温水，可能弄湿地板等物品。

## 为了防止划伤、破损！

**请用浸湿后拧干的软布擦拭本体、遥控器等塑料部分**

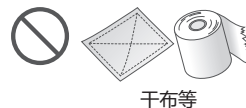

## 请勿向后靠在便盖上





# 各部分名称

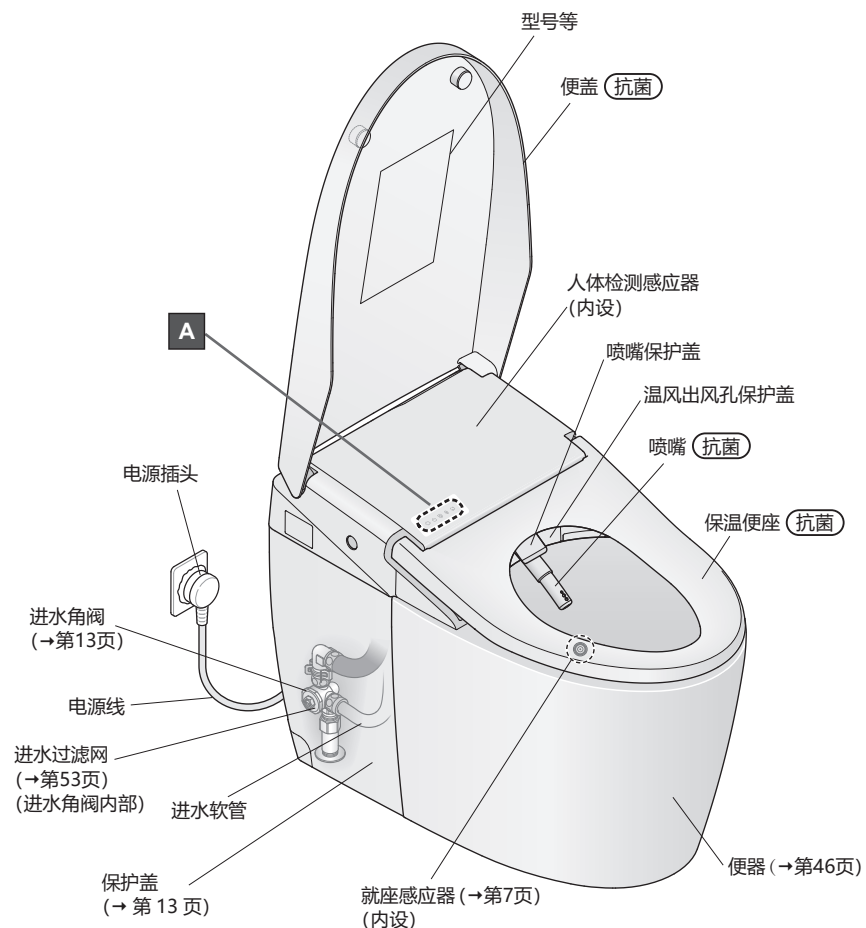

## A: 本体显示部

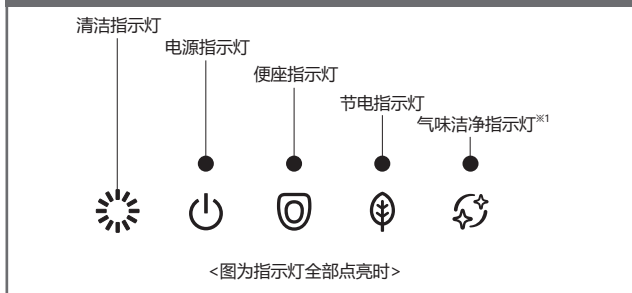

本说明书用TCF8E810GCN的插图进行说明  
实物与插图可能有所差异，以实物为准。

※1 仅限 TCF8E810GCN

## B: 本体前侧

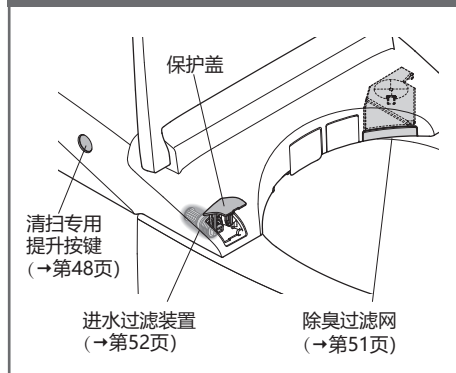

## C: 本体右后方

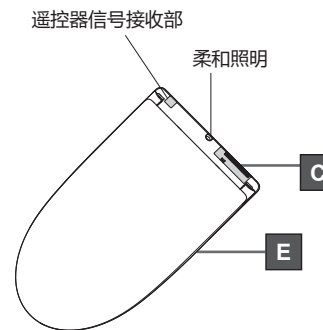
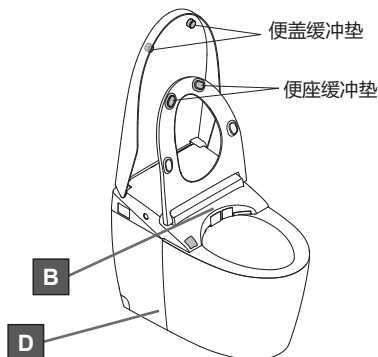
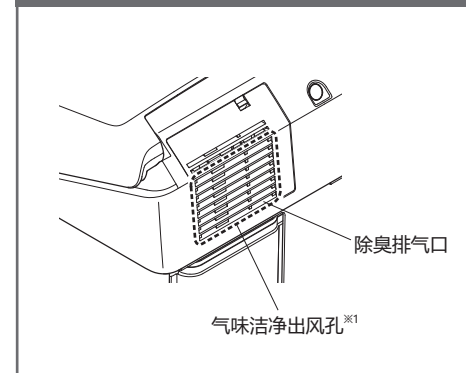

## D: 本体左侧面

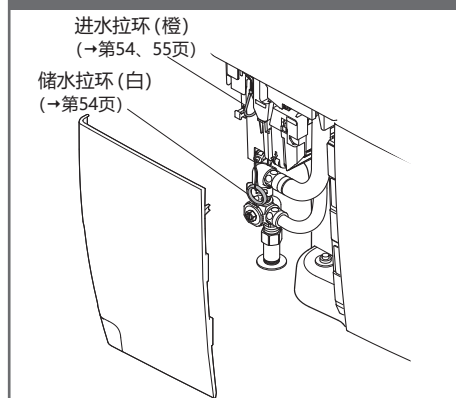

## E: 本体右侧面



# 准备

## 初次使用时

### 1. 装入干电池

#### 1.1 从托架上取下遥控器

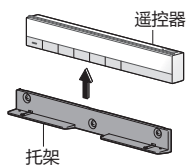

#### 1.2 打开遥控器背面的电池盖，正确装入 2 节 5 号干电池 装入电池后，合上电池盖

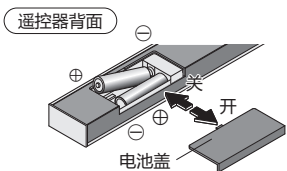

- ▶ 正确安放干电池后，遥控器背面的显示画面中会显示温度等级。  
不显示目前的温度等级时  
请执行第 40 页「语言设定」的步骤 3。

- 遥控器按键未使用时间达到约 60 秒钟以上时，显示会消失

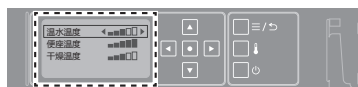

#### 1.3 将遥控器装回托架

#### 关于干电池

#### 请务必使用碱性干电池

为了防止干电池的破裂或漏液，请务必遵守「安全注意事项」(→ 第 6 页)

### 为防盗固定遥控器时

- 1) 拆下遥控器固定部的螺丝  
(左右 2 处)

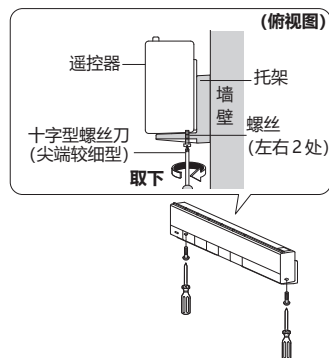

- 2) 从托架上取下遥控器

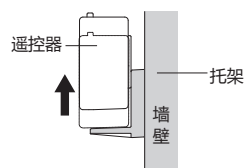

#### 再次固定时

#### 拧紧螺丝 (左右 2 个) 固定

请勿过度拧紧，否则有可能损坏托架。

## 2. 打开总电源

### 2.1 打开配电箱的总电源

- ▶ 喷嘴伸出后即会自动收回

### 2.2 确认「电源」指示灯是否点亮

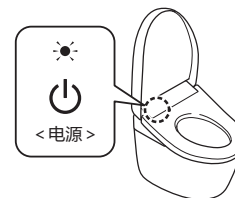

#### 未点亮时

使用遥控器将「电源」设置为「开」

#### 通过遥控器背面进行操作时

- 按 3 秒以上 (「电源开/关」按键)

#### 通过遥控器正面进行操作时

为了防盗，遥控器已经被固定住时等

- 和

同时按下「停止」按键和「水势调节 (+)」按键约 10 秒以上

#### 将总电源设置成「关」

关闭配电箱的总电源

- ▶ 「电源」指示灯熄灭

## 3. 打开进水角阀

### 3.1 拆下保护盖 (左)

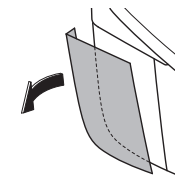

### 3.2 完全打开进水角阀



※1 附带在保护盖 (左) 背面

### 3.3 安装保护盖 (左)

- ▶ 安装保护盖 (左) 时，请沿便器上面和侧面安装，避免出现缝隙

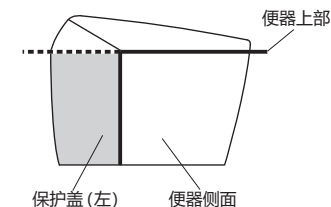

# 基本使用方法

## 自动功能的作用

平时可用干净的除菌水进行自动洗净。

### 1. 接近



自动便盖开闭  
便器除菌

自动便盖开闭

自动打开便盖

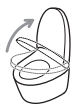

【站立使用便器时】  
请用遥控器打开便座。

便器除菌

预喷水处理



喷雾除菌用照明点亮

向便器内喷洒水雾，使污垢不易附着

### 2. 就座<sup>※1</sup>



除臭

除臭

除臭自动开始



去除便器内的异味

须知：除臭过滤网需要定期清洁维护。

(→ 第 51 页)

### 3. 起身



自动强力除臭  
自动便器冲洗  
喷嘴除菌  
便器除菌<sup>※7</sup>

自动强力除臭

约 10 秒钟后  
强力除臭自动开始



人从便座上起身后，约 60 秒钟后会自动停止

自动便器冲洗

约 10 秒钟后  
冲水<sup>※2</sup>



就座时间  
约 6-30 秒：「小冲洗」  
约 30 秒以上：「大冲洗」

喷嘴除菌

仅限于使用洗净功能时

起身约 25 秒  
喷嘴伸出，用从喷嘴根部流出的干净的除菌水洗净<sup>※3</sup>



喷雾除菌用照明点亮

须知：按下遥控器上的按键，也可使用干净的除菌水。(→ 第 19 页「喷嘴除菌」)

便器除菌<sup>※7</sup>

喷嘴自动清洁结束后  
洗净功能不使用的情况下，约 25 秒后  
除菌水喷雾处理<sup>※4</sup>



喷雾除菌用照明点亮

向便器内喷洒干净除菌水的水雾<sup>※5</sup>  
须知：按下遥控器上的按键，也可使用干净的除菌水。(→ 第 47 页「电解水清洁」)

### 4. 离开

人离开后



自动便器冲洗  
自动便盖开闭  
便器除菌<sup>※8</sup>  
便圈底部除菌<sup>※8</sup>

自动便器冲洗

冲水<sup>※2</sup>



「小冲洗」

自动便盖开闭

自动关闭便盖、便座<sup>※2</sup>



便器除菌<sup>※8</sup>

便圈底部除菌<sup>※8</sup>

人离开后  
除菌水喷雾处理<sup>※4</sup>



喷雾除菌用照明点亮

向便器内和便圈底部的前端附近喷洒干净的除菌水的水雾<sup>※5</sup>

须知：按下遥控器上的按键，也可使用干净的除菌水。(→ 第 47 页「电解水清洁」)

自动便盖开闭<sup>※6</sup>

自动关闭便盖<sup>※2</sup>



「自动功能的作用」对初始设定时的动作状态进行了说明。

亦可变更设定后使用。  
(→ 第 24 页至 44 页「变更设定」)

什么是「干净的除菌水」？

指含有由自来水中的氯化物离子生成的次氯酸的水，除菌水被广泛应用于食材、餐具以及奶瓶等的洗净和消毒。

- 使用井水时，有可能达不到满意的效果。(因氯化物离子含量少)
- 「干净的除菌水」的效果是抑制污垢的产生，并不是不用清扫。
- 效果与持续时间可根据使用环境及条件而有差异。

※1 喷嘴附近会出水数秒钟，以准备喷出热水。

※2 可以变更便盖关闭后冲洗便器的设定。(→ 第 31 页)

※3 不使用洗净功能(臀部洗净、下身洗净等)达到8个小时左右时，就会自动地开始喷嘴洗净。从喷嘴外壳附近流出洗净水。

※4 对便圈底部的前端附近容易附着污物的区域进行喷雾。  
便盖关闭时，打开便盖后会进行喷雾(喷雾过程中不想打开便盖时→第66页)

※5 不使用洗净功能(臀部洗净、下身洗净等)达到8个小时左右时，就会自动地在便器内喷洒除菌水。

※6 没有坐在便座上时，便座就座时间及便器前站立时间较短时，到自动关闭为止大约需要5分钟。

※7 TCF8E810GCN, TCF8C510KCN以外

※8 TCF8D210MCN以外



# 基本使用方法

## 自动功能的作用

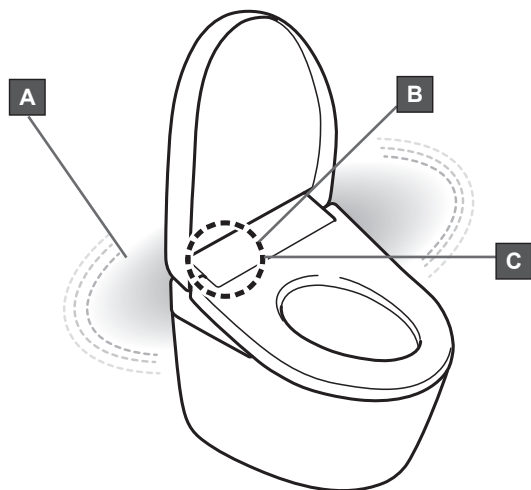

### A:柔和照明

#### 用柔和的照明光线照亮坐便器内

靠近便器后会亮灯,离开后过一段时间会熄灯。

⇒「柔和照明」的开/关(→第38页)

### ■夜间照明

「柔和照明」和「喷雾除菌用照明」可以变更为适合夜间的照明方式(夜间模式)。(→第37页)

### B:清洁中

使用「便器除菌」、「便圈底部除菌<sup>※1</sup>」、「除臭」、「喷嘴除菌」、「电解水清洁」时,指示灯会亮起



(不使用便座时只会点亮)<sup>※2</sup>

⇒「清洁指示灯」的开/关(→第36页)

### C:气味洁净<sup>※3</sup>

初始设定「开」

按下「气味洁净 开始/停止」按键开始

(遥控器背面) ⇒ 取下遥控器的方法(→第12页)

1) 三/五

按下「菜单、返回」按键

2)

用「移动项目」按键 选择「气味洁净」



按下「决定」按键

3)

用「移动项目」按键 选择「气味洁净 开始/停止」



按下「决定」按键

### 气味洁净指示灯



气味洁净时指示灯会点亮

本体可自动探测到卫生间的使用时间,经常使用的时间段会提早60分钟开始启动,不经常使用的时间段停止工作。

⇒「气味洁净」的工作模式变更(自动/连续)(→第39页)

※1 TCF8D210MCN 以外

※2 「电解水清洁」以外

※3 仅限 TCF8E810GCN

# 基本使用方法

## 遥控器的使用

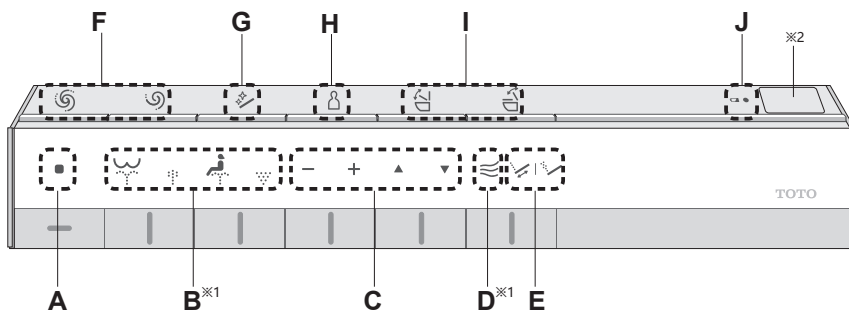

遥控器背面 ⇒ 取下遥控器的方法(→第12页)

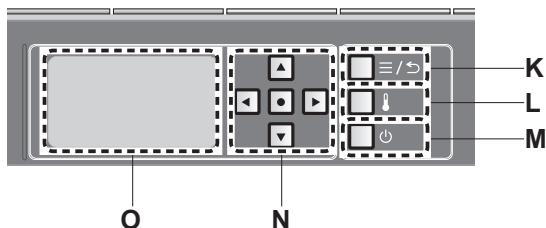

按下遥控器的按键，本体接收到信号后，会响起电子音。

- |  |  |
|--|--|
| <p><b>A</b> ■ <b>停止</b><br/>停止操作。</p> <p><b>B</b> <b>臀部洗净</b><br/>冲洗臀部。</p> <p> <b>臀部轻柔洗净</b><br/>被柔和的水流包裹着冲洗。</p> <p> <b>下身洗净</b><br/>用于女性下身洗净。</p> <p> <b>下身护理洗净</b><br/>冲洗更大范围。</p> | <p><b>C</b> - + <b>水势调节</b><br/>可调节 5 档水势。<br/>[-] 弱、[+] 强。</p> <p>▲ ▼ <b>洗净位置调节</b><br/>通过 [▲] [▼]、<br/>可前后调节 5 档洗净位置。</p> <p>遥控器操作完成后的一段时间内（最长不超过 5 分钟），<br/>会返回到第 3 档。<br/>• 不希望返回第 3 档时 (→ 第 42 页)<br/><b>须知：</b>坐在便座上时尽量靠后，洗净位置就容易对准，<br/>也不会出现溅水的现象。</p> |
|--|--|

※1 就座感应器未启动前，无法使用本产品的各项功能。因此，入座时皮肤需直接接触就座感应器 (→ 第 7 页)。

※2 遥控器信号发送部

※3 可以变更便盖关闭后冲洗便器的设定。(→ 第 31 页)。

- |  |
|--|
| <p><b>D</b> <b>温风干燥</b><br/>烘干臀部。</p> <p><b>E</b> <b>摆动洗净</b><br/>喷嘴向前后移动，扩大洗净范围。</p> <p> <b>按摩洗净</b><br/>用强弱水势洗净。</p> |
|--|

每按一次按键，就会切换洗净方式

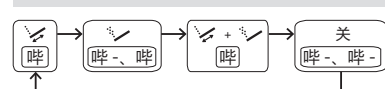

**须知：**坐在便座上时尽量靠后，洗净位置就容易对准，也不会出现溅水的现象。

- |  |   |
|--|---|
| <p><b>F</b> <b>大冲洗</b> ※3<br/>进行大冲洗。<br/>卫生纸（单张）冲洗量：长约 10 m</p> <p> <b>小冲洗</b> ※3<br/>进行小冲洗。<br/>卫生纸（单张）冲洗量：长约 3 m</p> <p><b>G</b> <b>喷嘴除菌</b><br/>用干净的除菌水 ※4 清洁喷嘴。<br/>喷嘴除菌后，从喷嘴附近出水。</p> <p><b>H</b> <b>个性设定</b></p> | <p><b>I</b> <b>便盖开闭</b><br/>打开或关闭便盖。</p> <p> <b>便座开闭</b><br/>打开或关闭便座。</p> <p><b>J</b> <b>电池用尽预告灯</b><br/>(→ 第 56 页)</p> <p><b>K</b> <b>菜单、返回 按键</b><br/>进行设定时<br/> 返回到上一画面<br/>用遥控器可设定的内容一览表。<br/>详情请参照相关页。</p> <p><b>L</b> <b>温度 按键</b><br/>调节温度时 (→ 第 22 页)</p> <p><b>M</b> <b>电源开/关 按键</b><br/>约按 3 秒以上就可以「开」或「关」。<br/>▶ 为防盗固定遥控器时<br/>(→ 第 13 页步骤 2.2.2)</p> <p><b>N</b> <b>移动项目 按键</b></p> <p> <b>选择 按键</b></p> <p> <b>决定 按键</b></p> <p><b>O</b> <b>屏幕</b></p> |
|--|---|

**须知：**使用了洗净功能（臀部洗净、下身洗净等）时，也能够自动喷嘴除菌。  
(→ 第 14 页「喷嘴除菌」)

**须知：**想伸出喷嘴进行清洁保养时  
(→ 第 50 页「喷嘴清扫」)

可最多保存 4 位使用者所喜好的「洗净位置」、「水势」以及「温水温度」的设定。(→ 第 43 页)  
保存设定时

- 按下按键按照电子音确认登录号码  
「登录 1」哔  
「登录 2」哔哔  
「登录 3」哔哔哔  
「登录 4」哔哔哔哔
- 根据自己需要，按下洗净按键（臀部洗净等）。

※4 什么是「干净的除菌水」？ (→ 第 15 页)

# 基本使用方法

## 关于设定画面

用遥控器可设定的内容一览表。  
详情请参照相关页。

遥控器背面 ⇒ 取下遥控器的方法(→第12页)

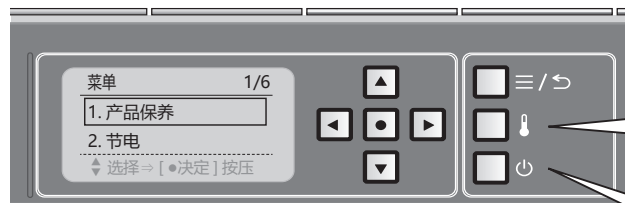

温度调节时  
(→第22页)

「电源开/关」按键  
约按 3 秒以上就可以「开」「关」。

### 1 按下

• 自动切换显示画面  
菜单 1/6  
1. 产品保养  
2. 节电  
选择 → [决定] 按压

### 2 在查看显示画面的同时进行设定

- 按下 (上下) 后, 项目选择框将移动
- 按下 (左右) 后, 可选择设定
- 按下 后, 将应用设定

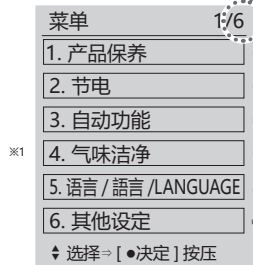

选择 → [决定] 按压  
显示画面的最下方将提示下一操作。

显示画面中的项目数

### 第 1 层

### 第 2 层

产品保养	1/3
1. 便器清扫	开始 / 停止
2. 喷嘴清扫	开始 / 停止
3. 电解水清洁	

节电	1/2
1. 自动节电	
2. 定时节电	

自动功能	1/4
1. 自动便器冲洗	
2. 自动便盖开闭	
3. 清洁	
4. 照明	

气味洁净	1/2
1. 气味洁净	开始 / 停止
2. 气味洁净	

语言 / 语言 / LANGUAGE	
1. 中文简体	
2. 繁体中文	
3. ENGLISH	

其他设定	1/6
1. 防止冰冻	
2. 电子音	
3. 降低存水面	
4. 保存水势洗净位置	
5. 个性设定	
6. 感应器检测距离	

如需返回前一画面, 应按下

可自由进行设定

定时节电	1/1
1. 节电时间	

自动便器冲洗	1/3
1. 自动设定	
2. 便盖关闭后冲水	
3. 到开始冲水	

自动便盖开闭	1/4
1. 自动设定	
2. 到便盖关闭	
3. 到便盖打开	
4. 打开方式	

清洁	1/5
1. 喷嘴除菌	
2. 便器除菌	
3. 便圈底部除菌	
4. 除臭	
5. 自动强力除臭	

照明	1/4
1. 夜间模式	
2. 柔和照明	
3. 喷雾除菌用照明	
4. 清洁指示灯	

个性设定	1/5
1. 设定	
2. 登录 1	
3. 登录 2	
4. 登录 3	
5. 登录 4	

※1 可在 TCF8C510KCN、TCF8D210MCN 中显示, 但无法设定。  
※2 可在 TCF8D210MCN 中显示, 但无法设定。

# 温度调节

## 温水、便座、干燥

可设定高温至低温的 5 个等级和「关」。

(遥控器背面) ⇒ 取下遥控器的方法(→第12页)

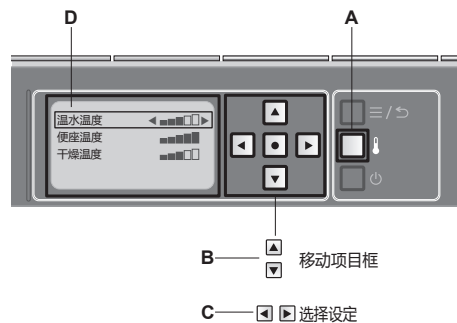

- A 温度调节按键
- B 移动项目按键
- C 选择按键
- D 显示已按下按键的温度等级

**须知:**在设定中,如果约60秒内未按下一个按键,显示会消失。

此时如果未完成设定,请从步骤1重新设定。

### 温水温度

#### 1.

按下 [温度调节] 按键

#### 2.

用 [移动项目] 按键 选择「温水温度」



#### 3.

用 [选择] 按键 选择温度等级



关 ↔ 低 ↔ 高

※1

**须知:** 设定为「关」时, 在显示「关」之前按下

设定结束

### 便座温度

#### 1.

按下 [温度调节] 按键

#### 2.

用 [移动项目] 按键 选择「便座温度」

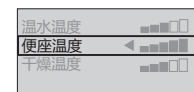

#### 3.

用 [选择] 按键 选择温度等级



关 ↔ 低 ↔ 高

**须知:** 设定为「关」时, 在显示「关」之前按下

· 处于「关」状态时, 本体显示部的「便座」指示灯熄灭。

设定结束

### 干燥温度

#### 1.

按下 [温度调节] 按键

#### 2.

用 [移动项目] 按键 选择「干燥温度」

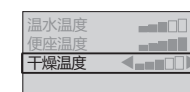

#### 3.

用 [选择] 按键 选择温度等级



低 ↔ 高

· 没有「关」。

设定结束

※1 为了防止结露, 即使处于「关」状态, 温水温度也不会下降到 20 °C 以下。  
· 即使进行温度调节也无法加热便座时 → 节电功能是否处于「开」状态? (→ 第 26、27 页)

# 变更设定

## 设定一览表

设定的种类	可改变的设定 粗体字为「初始设定」	可设定的机型	
自动节电 (→第28页)	开 / 关	全机型	
超级自动节电 (→第28页)	开 / 关		
定时节电 (→第29页)	开 / 关		
自动便器冲洗 (→第30页)	开 / 关		
到开始冲水为止的时间 (→第30页)	短/标准/长		
便盖关闭后冲水 (→第31页)	开 / 关		
自动便盖开闭 (→第32页)	开 / 关		
到便盖关闭为止的时间 (→第32页)	短/标准		
到便盖打开为止的时间 (→第33页)	标准/较长/长		
打开方式 (→第33页)	便盖 / 便座·便盖		
喷嘴除菌 (→第34页)	开 / 关		
便器除菌 (→第34页)	开 / 关		
便圈底部除菌 (→第35页)	开 / 关		TCF8E810GCN TCF8C510KCN
除臭 (→第35页)	开 / 关		全机型
自动强力除臭 (→第36页)	开 / 关		
清洁指示灯 (→第36页)	开 / 关		
夜间照明 (→第37页)	开 / 待机/定时		
柔和照明 (→第38页)	开 / 关		
喷雾除菌用照明 (→第38页)	开 / 关		
气味洁净 开始/停止 (→第39页)	开 / 关	TCF8E810GCN	
气味洁净 (→第39页)	自动 / 连续		
语言设定 (→第40页)	中文简体 / 繁體中文 / ENGLISH	全机型	
防止冰冻 (→第40页)	开 / 关		
电子音 (→第41页)	开 / 关		
降低存水面 (→第41页)	—		
保存水势洗净位置 (→第42页)	开 / 关		
个性设定 (→第42页)	开 / 关		
个性设定登录 (→第43页)	登录1 / 登录2 / 登录3 / 登录4		
感应器检测距离 (→第44页)	设定1 / 设定2 / 设定3 / 设定4 / 设定5		

## 遥控器背面各种使用方法

遥控器背面 ⇒ 取下遥控器的方法(→第12页)

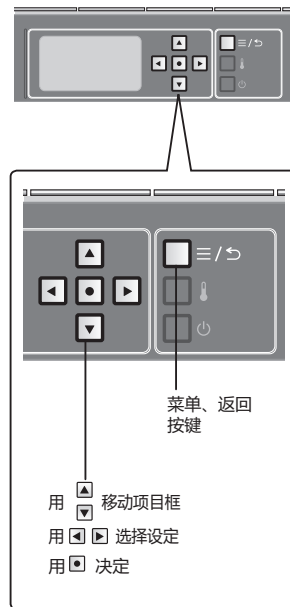

**须知：**在设定时，如果约60秒以内未按下下一个按键，显示会消失。此时如果未完成设定，请从步骤**1**重新设定。



# 变更设定

## 关于节电功能

节电功能包括「自动节电」、「超级自动节电」和「定时节电」。降低（或关闭）便座的温度，实现节电。

**须知：**即使在节电功能启用期间（便座加热器处于「低温」或「关」状态），坐上便座后，也会自动开始加热。

（约 15 分钟后，变为设定温度。）

本体显示部返回设定节电功能时的指示灯显示状态。

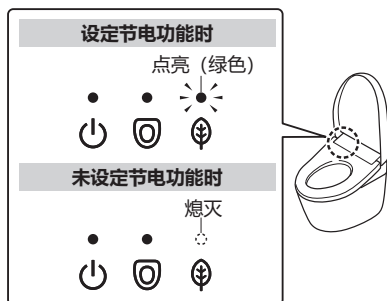

## 自动节电

**希望产品自动节电**

产品会检测到使用频率低的时间段，并自动降低便座温度以达到节电的目的。

确定使用频率较低的时间段约需 10 天。

节电功能启用时

本体显示部

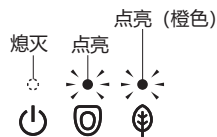

便座加热器



低温

例

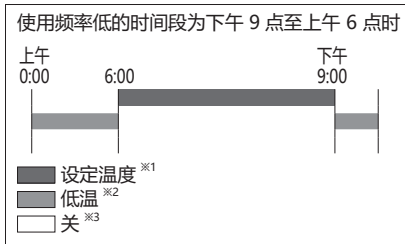

## 超级自动节电

**想要更加节电**

运行「自动节电」的同时，在不使用的时间段自动关闭便座加热器。

节电功能启用时

本体显示部

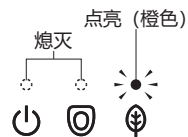

便座加热器

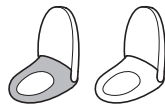

低温 关

例

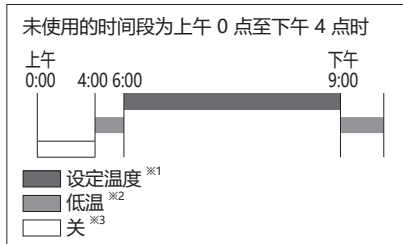

## 定时节电

**只想在特定的时间段内节电 (6 小时, 9 小时)**

设定后，每天将在该时间段内自动关闭便座加热器。

节电功能启用时

本体显示部



便座加热器



关

例

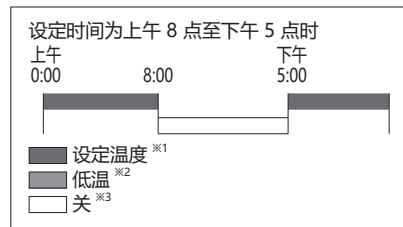

## 定时节电 + (超级) 自动节电

**希望彻底节电时**

「定时节电」与「(超级) 自动节电」功能同时设定时，即使不在「定时节电」中也会启动「(超级) 自动节电」功能。

节电功能启用时

本体显示部

「(超级) 自动节电」中：

▶ 「(超级) 自动节电」时的指示灯显示状态

「定时节电」中：

▶ 「定时节电」时的指示灯显示状态

便座加热器

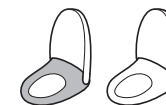

低温 关

例

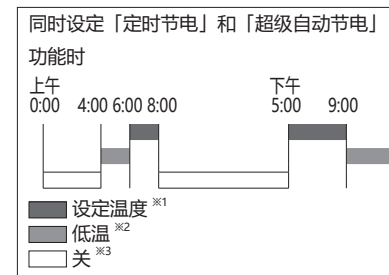

※1 是在第 22、23 页设定过的温度。

※2 便座加热器处于「低温」状态的时间段。

※3 便座加热器处于「关」状态的时间段。

# 变更设定

## 设定方法

### 自动节电

#### 1. ≡ / >

按下「菜单、返回」按键



#### 2.



用「移动项目」按键 选择 [节电]



按下「决定」按键

#### 3.



用「移动项目」按键 选择 [自动节电]

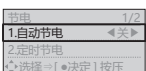

#### 4.

用「选择」按键 选择 [自动节电]



按下「决定」按键

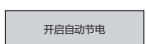

(返回时 →  ≡ / >)

### 超级自动节电

#### 1. ≡ / >

按下「菜单、返回」按键



#### 2.



用「移动项目」按键 选择 [节电]



按下「决定」按键

#### 3.



用「移动项目」按键 选择 [自动节电]



#### 4.

用「选择」按键 选择 [超级节电]



按下「决定」按键

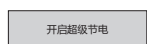

(返回时 →  ≡ / >)

### 定时节电

请在节电开始的时间点进行设定

例：上午1点至7点（6小时）节电时

#### 1. ≡ / >

上午1点后，按下「菜单、返回」按键

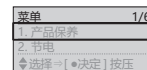

#### 2.



用「移动项目」按键 选择 [节电]



按下「决定」按键

#### 3.



用「移动项目」按键 选择 [定时节电]

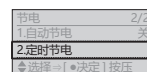

按下「决定」按键

#### 4.

用「选择」按键 选择 [6小时]、[9小时]、[关]



按下「决定」按键



(返回时 →  ≡ / >)

更改定时节电时间时  
→ 重新设定成开始定时节电的时间

# 变更设定

## 自动便器冲洗

是否要用自动方式冲洗便器

- ≡ / >

按下「菜单、返回」按键

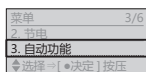

- 用「移动项目」按键 选择 [自动功能]

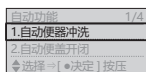

按下「决定」按键
- 用「移动项目」按键 选择 [自动便器冲洗]

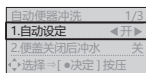

按下「决定」按键
- 用「移动项目」按键 选择 [自动设定]

- 用「选择」按键 选择 [开]、[关]



按下「决定」按键

关闭自动设定

(返回时 →  ≡ / >)

## 到开始冲水为止的时间※1※2

改变从起身后到自动冲洗便器所间隔的时间

- ≡ / >

按下「菜单、返回」按键

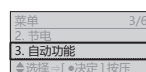

- 用「移动项目」按键 选择 [自动功能]

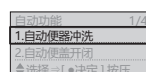

按下「决定」按键
- 用「移动项目」按键 选择 [自动便器冲洗]

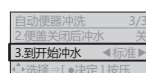

按下「决定」按键
- 用「移动项目」按键 选择 [到开始冲水]

- 用「选择」按键 选择 [短]、[标准]、[长]

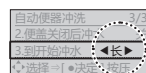

按下「决定」按键

到开始冲水为止的时间设定为长

(返回时 →  ≡ / >)

## 便盖关闭后冲水

是否在自动便盖关闭后再冲水 / 不冲水

- ≡ / >

按下「菜单、返回」按键

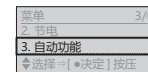

- 用「移动项目」按键 选择 [自动功能]

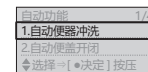

按下「决定」按键
- 用「移动项目」按键 选择 [自动便器冲洗]

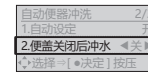

按下「决定」按键
- 用「移动项目」按键 选择 [便盖关闭后冲水]

- 用「选择」按键 选择 [开]、[关]



按下「决定」按键

开启便器关闭后冲水

(返回时 →  ≡ / >)

## 便盖关闭后冲水

人从便座上起身约10秒后(站立使用的话是人离开后)便盖自动关闭然后便器冲洗※3  
另外,也可按下遥控器的便器冲洗按键(大冲水·小冲水),便盖会关闭然后便器冲洗。

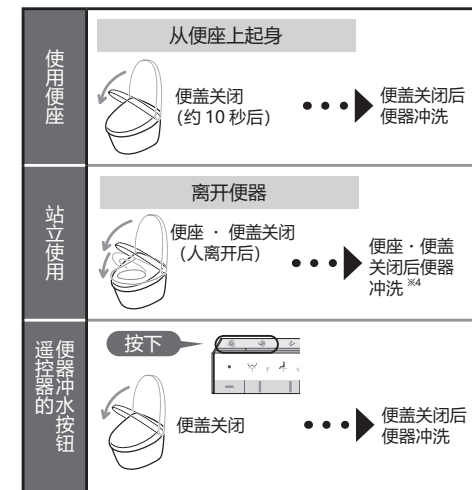

- 便盖自动关闭到便器冲洗的时间变更为「短/标准/长」。(→第30页)
- ※3 自动便器冲水·自动便盖开闭为以下设定时,「便盖关闭后冲水」不会自动工作。(使用遥控器的便器冲水按键时除外)

项目	自动便器冲水	自动便盖开闭	
设定	关	开	便盖会自动关闭,但便器不会自动冲洗。
	开	关	便器会自动冲洗,但便盖不会自动关闭。
	关	关	便盖开闭·便器冲水不会自动工作

自动便器冲水·自动便盖开闭请都设定为「开」。(→第30, 32页)

- 即使「自动便器冲水」为「开」时,也有自动「便盖关闭后冲水」不能执行的情况。详情请参阅「常见问题」的「便盖关闭后冲水不动作」(→第67页)
- ※4 约30秒后,便座·便盖关闭后进行便器冲洗。

**须知:** 坐在便座上时,如果途中抬了一下腰或者靠便座的左侧坐时,就座感应器将难以检测到,使用中会出现便盖关闭便器冲洗的状况。请就座时让肌肤接触就座感应器位置。(→第7页)

**须知:** 站立使用时,便座·便盖会出现关闭便器冲洗的状况。请站立在便器的正面。

※1 「自动便器冲洗」设定为「关」时,该操作无法执行。  
 ※2 「便盖关闭后冲水」设定为「开」时,到「自动关闭便盖为止(关闭后便器冲水)」的时间。

# 变更设定

## 自动便盖开闭

是否要用自动方式打开或关闭便盖

1.  ≡ / > 按下「菜单、返回」按键



2.   用「移动项目」按键 选择 [自动功能]

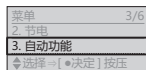

- 按下「决定」按键

3.   用「移动项目」按键 选择 [自动便盖开闭]

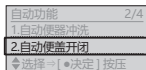

- 按下「决定」按键

4.   用「移动项目」按键 选择 [自动设定]

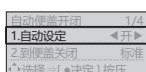

5.   用「选择」按键 选择 [开]、[关]<sup>\*3</sup>



- 按下「决定」按键

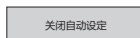

(返回时 →  ≡ / >)

## 到便盖关闭为止的时间<sup>\*1</sup><sup>\*2</sup>

改变自动方式关闭便盖所需的时间

1.  ≡ / > 按下「菜单、返回」按键



2.   用「移动项目」按键 选择 [自动功能]

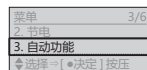

- 按下「决定」按键

3.   用「移动项目」按键 选择 [自动便盖开闭]

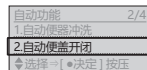

- 按下「决定」按键

4.   用「移动项目」按键 选择 [到便盖关闭]



5.   用「选择」按键 选择 [短]、[标准]<sup>\*4</sup>



- 按下「决定」按键

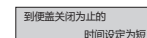

(返回时 →  ≡ / >)

## 到便盖打开为止的时间<sup>\*1</sup>

改变自动方式打开便盖所需的时间 (用手或遥控器关闭时)

1.  ≡ / > 按下「菜单、返回」按键

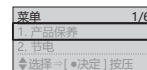

2.   用「移动项目」按键 选择 [自动功能]

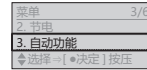

- 按下「决定」按键

3.   用「移动项目」按键 选择 [自动便盖开闭]

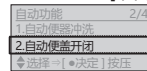

- 按下「决定」按键

4.   用「移动项目」按键 选择 [到便盖打开]



5.   用「选择」按键 选择 [标准]、[较长]、[长]



- 按下「决定」按键

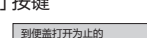

(返回时 →  ≡ / >)

## 打开方式<sup>\*1</sup>

自动开闭便盖 / 自动开闭便座和便盖

1.  ≡ / > 按下「菜单、返回」按键



2.   用「移动项目」按键 选择 [自动功能]

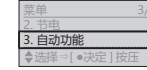

- 按下「决定」按键

3.   用「移动项目」按键 选择 [自动便盖开闭]

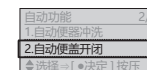

- 按下「决定」按键

4.   用「移动项目」按键 选择 [打开方式]

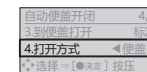

5.   用「选择」按键 选择 [便盖]、[便座·便盖]<sup>\*5</sup><sup>\*6</sup>



- 按下「决定」按键

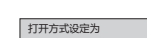

(返回时 →  ≡ / >)

<sup>\*1</sup> 「自动便盖开闭」设定为「关」时，该操作无法执行。

<sup>\*2</sup> 「便盖关闭后冲水」设定为「开」时，到自动关闭便盖为止所需的时间将无法变更。请设定「到开始冲水为止的时间」(→第30页)

<sup>\*3</sup> 即使设定为「关」，便圈底部除菌喷雾时，便盖会打开、喷雾停止后便盖会关闭。(喷雾过程中不想打开便盖时(→第66页))

<sup>\*4</sup> 设定为「短」时，自动关闭后的约15秒内不会再自动打开。

<sup>\*5</sup> 设定为「便座·便盖」时，不会进行预喷水处理。

<sup>\*6</sup> 设定为「便座·便盖」时，根据卫生间的布局等，即使不站立使用也会进行小冲洗。

# 变更设定

## 喷嘴除菌

是否要用自动方式洗净喷嘴

1.  ≡ / > 按下「菜单、返回」按键



2.   用「移动项目」按键 选择 [自动功能]

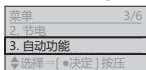

- 按下「决定」按键

3.   用「移动项目」按键 选择 [清洁]



- 按下「决定」按键

4.   用「移动项目」按键 选择 [喷嘴除菌]



5.   用「选择」按键 选择 [开]、[关]

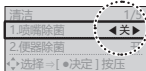

- 按下「决定」按键

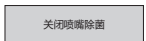

(返回时→ ≡ / >)

## 便器除菌※1

是否要用自动方式对便器进行预喷水处理

1.  ≡ / > 按下「菜单、返回」按键



2.   用「移动项目」按键 选择 [自动功能]



- 按下「决定」按键

3.   用「移动项目」按键 选择 [清洁]



- 按下「决定」按键

4.   用「移动项目」按键 选择 [便器除菌]

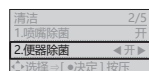

5.   用「选择」按键 选择 [开]、[关]

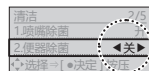

- 按下「决定」按键

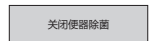

(返回时→ ≡ / >)

## 便圈底部除菌※1※2

是否要用自动方式对便座进行预喷水处理

1.  ≡ / > 按下「菜单、返回」按键

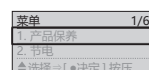

2.   用「移动项目」按键 选择 [自动功能]

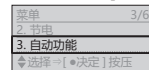

- 按下「决定」按键

3.   用「移动项目」按键 选择 [清洁]



- 按下「决定」按键

4.   用「移动项目」按键 选择 [便圈底部除菌]

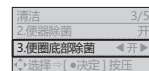

5.   用「选择」按键 选择 [开]、[关]

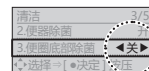

- 按下「决定」按键

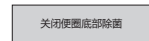

(返回时→ ≡ / >)

## 除臭

坐在便座上后是否要用自动方式进行除臭处理

1.  ≡ / > 按下「菜单、返回」按键



2.   用「移动项目」按键 选择 [自动功能]

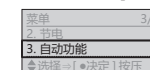

- 按下「决定」按键

3.   用「移动项目」按键 选择 [清洁]

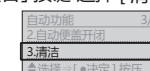

- 按下「决定」按键

4.   用「移动项目」按键 选择 [除臭]



5.   用「选择」按键 选择 [开]、[关]



- 按下「决定」按键



(返回时→ ≡ / >)

※1 「便器除菌」设定为「关」时，也不实施「便圈底部除菌」的喷雾。

※2 可在 TCF8D210MCN 中显示，但无法设定。



# 变更设定

## 自动强力除臭

起身后是否要用自动方式进行强力除臭处理

- ≡ / >

按下「菜单、返回」按键

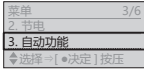

- 用「移动项目」按键 选择 [自动功能]



按下「决定」按键
- 用「移动项目」按键 选择 [清洁]



按下「决定」按键
- 用「移动项目」按键 选择 [自动强力除臭]



按下「决定」按键

自动强力除臭  
设定为关闭

(返回时 →  ≡ / >)
- 用「选择」按键 选择 [开]、[关]

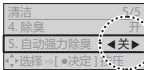

按下「决定」按键

清洁指示灯设定为关闭

(返回时 →  ≡ / >)

## 清洁指示灯

是否要使清洁指示灯发光

- ≡ / >

按下「菜单、返回」按键

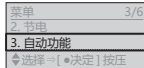

- 用「移动项目」按键 选择 [自动功能]



按下「决定」按键
- 用「移动项目」按键 选择 [照明]

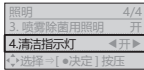

按下「决定」按键
- 用「移动项目」按键 选择 [清洁指示灯]



按下「决定」按键

清洁指示灯设定为关闭

(返回时 →  ≡ / >)
- 用「选择」按键 选择 [开]、[关]



按下「决定」按键

清洁指示灯设定为关闭

(返回时 →  ≡ / >)

## 夜间照明

是否改变 [柔和照明] 和 [喷雾除菌用照明] 的发光方式和时间段 (夜间模式)

设定时间段 (计时器) 时, 请设定想要开始的时间段

- ≡ / >

按下「菜单、返回」按键

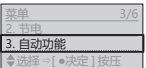

- 用「移动项目」按键 选择 [自动功能]



按下「决定」按键
- 用「移动项目」按键 选择 [照明]



按下「决定」按键
- 用「移动项目」按键 选择 [夜间模式]



按下「决定」按键

夜间模式设定为定时

(返回时 →  ≡ / >)
- 用「选择」按键 选择 [开]、[待机]、[定时]



按下「决定」按键

夜间模式设定为定时

(返回时 →  ≡ / >)

## 什么是夜间照明

「柔和照明」和「喷雾除菌用照明」可以变更为适合夜间的照明方式 (夜间模式)。

- 「柔和照明」·「喷雾除菌用照明」的设定为「关」的时候, 将无法点亮。

	柔和照明	喷雾除菌用照明
开	常亮 	仅检测到入时点亮 
	根据人的活动切换亮度。	
待机	根据设定点亮	
		
定时	<p>开 ←————→ 关</p> <p>从设定的时间开始每12小时重复一次</p> <p>(例) 设定时间为下午9点至上午9点时</p> <p>上午 0:00 9:00 下午 9:00</p> <p>开 关 开</p>	

# 变更设定

## 柔和照明

是否要使用柔和照明

1.  ≡ / ⏏  
按下「菜单、返回」按键



2.    
用「移动项目」按键 选择 [自动功能]

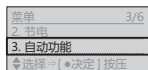

- 按下「决定」按键

3.    
用「移动项目」按键 选择 [照明]



- 按下「决定」按键

4.    
用「移动项目」按键 选择 [柔和照明]

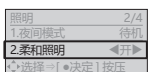

5.    
用「选择」按键 选择 [开]、[关]



- 按下「决定」按键

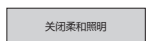

(返回时→ ≡ / ⏏)

## 喷雾除菌用照明

是否要使用照亮便器内的照明器具

1.  ≡ / ⏏  
按下「菜单、返回」按键



2.    
用「移动项目」按键 选择 [自动功能]

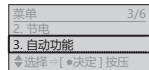

- 按下「决定」按键

3.    
用「移动项目」按键 选择 [照明]



- 按下「决定」按键

4.    
用「移动项目」按键 选择 [喷雾除菌用照明]

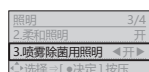

5.    
用「选择」按键 选择 [开]、[关]

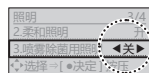

- 按下「决定」按键



(返回时→ ≡ / ⏏)

## 气味洁净 开始/停止※1

是否要使用净化气味

1.  ≡ / ⏏  
按下「菜单、返回」按键

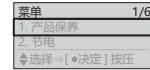

2.    
用「移动项目」按键 选择 [气味洁净]

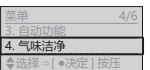

- 按下「决定」按键

3.    
用「移动项目」按键 选择 [气味洁净开始/停止]

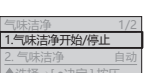

4.   
按下「决定」按键  
每按下一次按键，设定内容就会切换一次  
▶ 确认本体显示部气味洁净指示灯

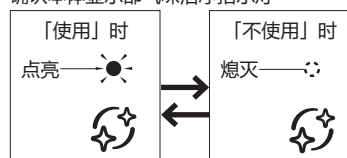

设定结束

(返回时→ ≡ / ⏏)

## 气味洁净※1

在经常使用的时间段自动进行  
气味净化 / 不间断净化气味

1.  ≡ / ⏏  
按下「菜单、返回」按键



2.    
用「移动项目」按键 选择 [气味洁净]

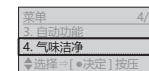

- 按下「决定」按键

3.    
用「移动项目」按键 选择 [气味洁净]

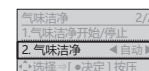

4.    
用「选择」按键 选择 [自动]、[连续]

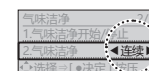

- 按下「决定」按键

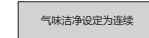

(返回时→ ≡ / ⏏)

※1 可在 TCF8C510KCN、TCF8D210MCN 中显示，但无法设定。

# 变更设定

## 语言设定

设定遥控器背面显示的语言

### 1. $\equiv / \rightarrow$

按下「菜单、返回」按键



### 2.

用「移动项目」按键 选择  
[语言 / 語言 / LANGUAGE]



按下「决定」按键

### 3.

用「移动项目」按键 选择 [ 中文简体 ]、[ 繁體中文 ]、  
[ ENGLISH ]

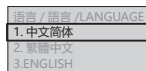

按下「决定」按键

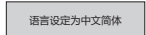

(返回时  $\rightarrow$  )

## 防止冰冻

自动按一定间隔使便器和机能部的水流动

### 1. $\equiv / \rightarrow$

按下「菜单、返回」按键



### 2.

用「移动项目」按键 选择 [ 其他设定 ]

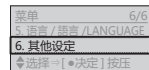

按下「决定」按键

### 3.

用「移动项目」按键 选择 [ 防止冰冻 ]



用「选择」按键 选择 [ 开 ]、[ 关 ]

< 设定成「开」时 >  
设定后, 则每隔 10 分钟冲洗便器一次, 防止冻结。

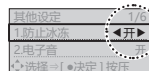

按下「决定」按键



用  $\leftarrow \rightarrow$  选择 [ 是 ]



按下「决定」按键



(返回时  $\rightarrow$  )

## 电子音

是否要使电子音鸣响

### 1. $\equiv / \rightarrow$

按下「菜单、返回」按键



### 2.

用「移动项目」按键 选择 [ 其他设定 ]



按下「决定」按键

### 3.

用「移动项目」按键 选择 [ 电子音 ]



用「选择」按键 选择 [ 开 ]、[ 关 ]

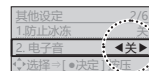

按下「决定」按键

关闭电子音

(返回时  $\rightarrow$  )

## 降低存水面

降低便器的存水面 (减少溅水或验便时等)

### 1. $\equiv / \rightarrow$

按下「菜单、返回」按键



### 2.

用「移动项目」按键 选择 [ 其他设定 ]

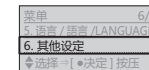

按下「决定」按键

### 3.

用「移动项目」按键 选择 [ 降低存水面 ]

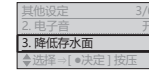

按下「决定」按键

▶ 便器内的水被排出, 水面下降

**设定结束**

(返回时  $\rightarrow$  )

**须知:** 冲洗便器后, 恢复到原来的水位。  
希望降低存水面使用时, 请每次进行设定。

# 变更设定

## 保存水势洗净位置

是否要设定您所喜好的水势、洗净位置

### 1. ≡ / ⏏

按下「菜单、返回」按键

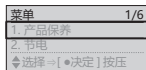

### 2.

用「移动项目」按键 选择 [ 其他设定 ]

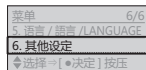

按下「决定」按键

### 3.

用「移动项目」按键 选择 [ 保存水势洗净位置 ]

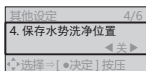

按下「决定」按键

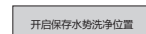

(返回时 →  ≡ / ⏏)

## 个性设定

是否要使用个性设定功能

### 1. ≡ / ⏏

按下「菜单、返回」按键



### 2.

用「移动项目」按键 选择 [ 其他设定 ]

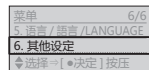

按下「决定」按键

### 3.

用「移动项目」按键 选择 [ 个性设定 ]

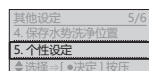

按下「决定」按键

### 4.

用「移动项目」按键 选择 [ 设定 ]



按下「决定」按键

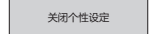

(返回时 →  ≡ / ⏏)

## 个性设定登录

保存个人喜好的洗净位置等

### 1. ≡ / ⏏

按下「菜单、返回」按键

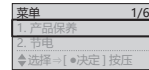

### 2.

用「移动项目」按键 选择 [ 其他设定 ]

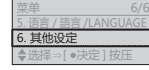

按下「决定」按键

### 3.

用「移动项目」按键 选择 [ 个性设定 ]

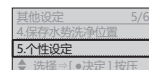

按下「决定」按键

### 4.

用「移动项目」按键 选择  
[ 登录 1 / 登录 2 / 登录 3 / 登录 4 ]



按下「决定」按键

### 5.

用「移动项目」按键 选择 [ 水势 ]



用「选择」按键 选择 [ 档次 ]



### 6.

用「移动项目」按键 选择 [ 位置 ]



用「选择」按键 选择 [ 档次 ]



### 7.

用「移动项目」按键 选择 [ 温水温度 ]



用「选择」按键 选择 [ 档次 ]



### 8.

按下「决定」按键

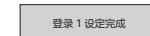

(返回时 →  ≡ / ⏏)

# 变更设定

## 感应器检测距离

可以改变进入卫生间时便盖打开的时间等

### 1.

按下「菜单、返回」按键



### 2.

用「移动项目」按键选择 [ 其他设定 ]

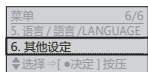

按下「决定」按键

### 3.

用「移动项目」按键选择 [ 感应器检测距离 ]

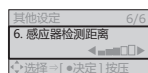

### 4.

用「选择」按键选择

[ 设定 1 / 设定 2 / 设定 3 / 设定 4 / 设定 5 ]



(例) 接近时便盖打开的时间



按下「决定」按键



(返回时)

# 维修保养

## 维修保养前



**警告**

在保养或点检时，请务必切断电源  
可能会导致触电，或因误操作而导致故障。

## 在保养时，为了安全起见，请切断电源<sup>※1※2</sup>

将电源设定为「关」后，「电源」指示灯熄灭。

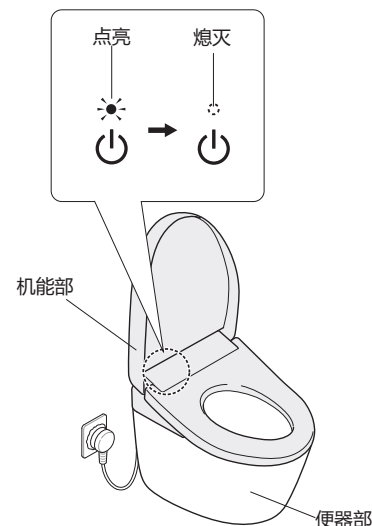

将总电源设置成「关」

关闭配电箱的总电源

将电源设定为「开」

打开配电箱的总电源

▶ 「电源」指示灯点亮

## 机能部



• 浸湿后拧干的软布

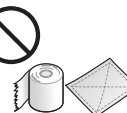

• 卫生纸  
• 干布  
• 尼龙刷  
可能会导致损伤。

## 通常

1. 将电源设定为「关」(→ 如左边所述)

2. 用浸湿后拧干的软布进行擦拭

### 很脏的时候

请用软布沾上稀释后的厨房用中性清洗剂擦拭，随后用清水清洗过的软布擦拭干净



• 厨房用中性清洗剂



• 香蕉水  
• 汽油  
• 去污粉

3. 将电源设定为「开」(→ 如左边所述)

▶ 「电源」指示灯点亮

### 要求

本产品是电器产品。请勿使水进入内部或在本体部与便器部的缝隙间残留清洗剂。请勿将清洗剂直接倒入温风出风孔和喷嘴周围的保护盖中。可能会损伤塑料部分或引起故障。

使用厕所用清洗剂清扫便器内时，应在 3 分钟内将其冲洗干净，随后将便座·便盖处于打开状态。

请将残留在便器内的清洗剂擦拭干净。  
<「便盖关闭后冲水」(第 31 页) 设定为「开」时 >(→ 第 8 页) 否则，清洗剂中的汽化气体会进入本体而导致故障。

请勿用力按压或强拉温风出风孔和喷嘴周围的保护盖。可能会引起破损或故障。

请用浸湿后拧干的软布擦拭便座背面和便座缓冲垫。污渍附着时可能会变色。

请将残留在便座上的水滴擦干净。否则，会导致就座感应器误动作

※1 使用「喷嘴清扫」、「便器清扫」、「电解水清洁」功能时除外

※2 在打开配电箱的总电源大约 20 秒的时间内，便盖不会自动打开 (因产品自检中)。请用遥控器操作。



# 维修保养

## 便器部



- 清洁用海绵坐便器刷
- 坐便器用中性清洗剂
- 业务上的酸性、碱性清洗剂
- 含研磨剂的清洗剂
- 氟系清洗剂  
(含氟化氢、氟化铵)
- 金属刷
- 含研磨剂的尼龙刷
- 防水性或防污性的清洗剂

### 通常

1. 将电源设定为「关」(→ 第 45 页)
2. 请用海绵坐便器刷等对便器进行清洁保养
 

**可降低便器的存水面进行保养**  
(将电源设定为「开」(→ 第 45 页))

**<便器清扫>**

遥控器背面 ⇒ 取下遥控器的方法(→ 第12页)

  - 1) ⇒ 按下「菜单、返回」按键
  - 2) ⇒ 用「移动项目」按键 选择「产品保养」  
 ⇒ 按下「决定」按键
  - 3) ⇒ 用「移动项目」按键 选择「便器清扫 开始 / 停止」  
 ⇒ 按下「决定」按键
  - 便器内的水被排出, 水面下降 (约 50 秒)

**请清扫便器。**

↓

  - 约 50 秒后, 自动冲洗一次, 便器存水面恢复原状

**• 中途想停止时**

⇒ **按下遥控器正面的「停止」按键**
3. 将电源设定为「开」(→ 第 45 页)
  - ▶ 「电源」指示灯点亮

### 便器堵塞时

请使用市售的除堵塞工具, 手动泵且确保便器上部距蓄水面 10 cm 以上。  
(可能会造成污水外溢、室内渗水)

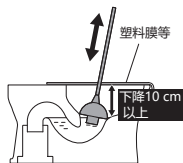

### 地板弄脏时

用拧干的抹布擦干净  
(否则可能会导致地板腐蚀或出现污痕)  
男子小便时, 为了减少小便的飞溅, 建议坐着小便。

#### 要求

**请避免机能部或在机能部与便器的缝隙间残留水。**  
(可能会造成室内渗水)

**请勿使用具有拨水性或防污性的清洗剂或表面涂层剂。**  
虽然不会损伤陶瓷表面, 但是, 清洗剂或表面涂层剂的成分覆盖陶瓷表面, 会导致不能充分发挥防污效果。

## 电解水清洁

### TCF8E810GCN, TCF8C510KCN

对便器里和便圈底部的前端附近容易附着污物的区域进行喷雾。  
每次喷雾后, 请先用柔软的布擦拭, 再对「便器部」进行保养。

### TCF8D210MCN

可以向便器内喷洒干净的除菌水的水雾使污垢浮起再进行保养。

### 通常

#### <电解水清洁>

遥控器背面 ⇒ 取下遥控器的方法(→ 第12页)

- 1) ⇒ 按下「菜单、返回」按键
- 2) ⇒ 用「移动项目」按键 选择「产品保养」  
 ⇒ 按下「决定」按键
- 3) ⇒ 用「移动项目」按键 选择「电解水清洁」  
 ⇒ 按下「决定」按键

- ▶ 向便器内和便圈底喷洒干净便器洗净中除菌水的水雾<sup>※1</sup>  
向便器内喷洒干净的除菌水的水雾<sup>※2</sup>
- 须知：喷嘴伸出、坐在便器上、便器洗净中无法执行  
须知：用刷子进行保养时 (→ 如左边所述「便器部」)

※1 TCF8D210MCN 以外  
※2 TCF8E810GCN, TCF8C510KCN 以外

# 维修保养

## 机能部和便器部间缝隙部分



• 浸湿后拧干的软布

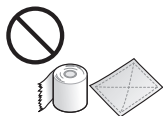

• 卫生纸  
• 干布  
• 尼龙刷  
可能会导致损伤。

用清扫专用提升按钮抬起机能部后，可清扫机能部与便器部之间的间隙。

**标准：每月一次**

1. 将电源设定为「关」(→ 第 45 页)

2. 打开便座、便盖

3. 按下清扫专用提升按钮

▶ 机能部的前侧会抬高

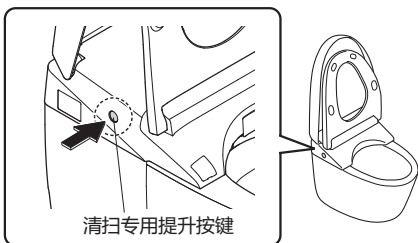

4. 清扫缝隙部

▶ 请用软布沾上稀释后的厨房用中性清洗剂后擦拭机能部，随后用清水擦拭干净，以免将清洗剂残留在机能部上

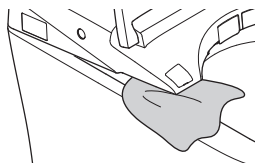

### ⚠ 注意

在使用清扫专用提升按钮抬起机能部的状态下请勿使用  
使用清扫专用提升按钮降低机能部时，请勿将手指放入  
机能部和便器部之间的间隙内

### 要求

请勿直接喷洒喷雾式清洗剂或水。  
请勿在机能部抬起的状态下用力移动便座、便盖。

5. 将关闭便座

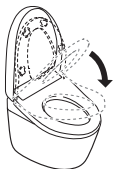

6. 切实地向下压机能部，直至听到「咔嚓」声为止

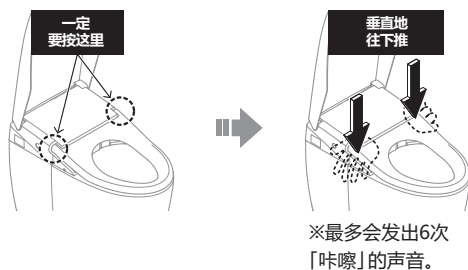

7. 将电源设定为「开」(→ 第 45 页)

▶ 「电源」指示灯点亮

## 机能部和便盖间缝隙部分



• 浸湿后拧干的软布

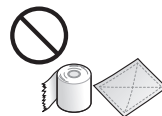

• 卫生纸  
• 干布  
• 尼龙刷  
可能会导致损伤。

拆下便盖，使清洁保养更加彻底。

**标准：每月一次**

1. 将电源设定为「关」(→ 第 45 页)

2. 拆下便盖

将便盖稍微向身前方向倾斜

Ⓐ：将右侧向外拉开

Ⓑ：将铰链部从凸部拔出后往上拉

Ⓒ：取下左侧

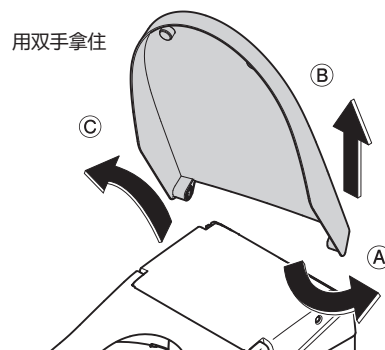

3. 用浸湿后拧干的软布进行擦拭

4. 安装便盖

Ⓓ：对准左侧的销和铰链部

将便盖稍微向身前方向倾斜

Ⓐ：边将右侧向外拉开

Ⓔ：边将铰链部对准凸部装入

### 要求

请注意不要夹到手指。

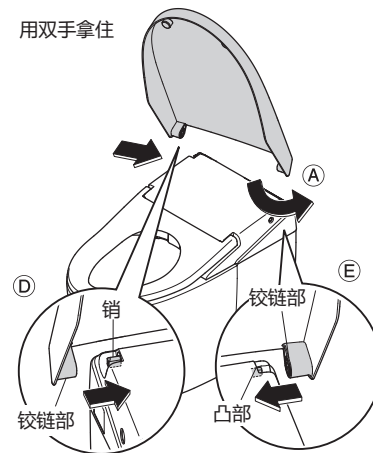

5. 将电源设定为「开」(→ 第 45 页)

▶ 「电源」指示灯点亮

6. 开闭便盖，确认安装状态键

# 维修保养

## 喷嘴

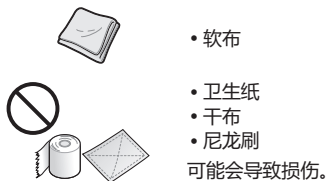

- 软布
  - 卫生纸
  - 干布
  - 尼龙刷
- 可能会导致损伤。

标准：每月一次  
感觉污垢严重时（喷嘴清扫）

### 1. 喷嘴伸出

#### 通过遥控器背面进行操作时

遥控器背面 ⇒ 取下遥控器的方法 (→ 第 12 页)

- 1) 按下「菜单、返回」按键
- 2) 用「移动项目」按键 选择「产品保养」  
 按下「决定」按键
- 3) 用「移动项目」按键 选择「喷嘴清扫开始 / 停止」  
 按下「决定」按键

#### 通过遥控器正面进行操作时

- 为防盗固定遥控器时等
- 1) 按 10 秒以上「停止」按键
  - 2) 按 3 秒以上「下身洗净」按键

- ▶ 喷嘴伸出后会流出清洗用水
- ▶ 约 5 分钟后会自动收回

### 2. 请用软布沾水擦拭

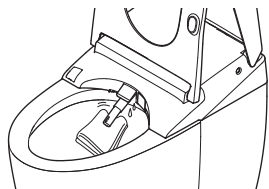

**要求**  
请勿将喷嘴头强行外拉，内推或按压。  
可能会引起破损或故障。

3. 按下遥控器正面的「停止」按键  
▶ 喷嘴收回

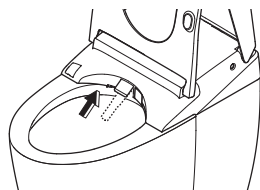

## 除臭过滤网

标准：每月一次

1. 将电源设定为「关」(→ 第 45 页)
2. 抓住除臭过滤网向外拉

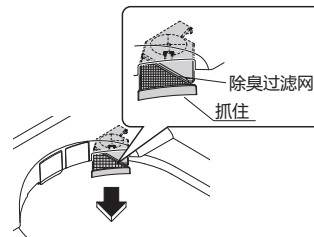

**要求**  
请勿强行往外拉。  
可能会引起破损或故障。  
无法拆下除臭过滤网

3. 用牙刷等清除过滤网上的灰尘

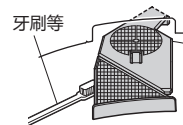

4. 安装除臭过滤网

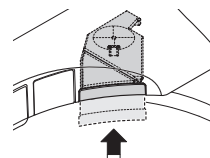

- 除臭过滤网的插入要到位，直至回归原位

5. 将电源设定为「开」(→ 第 45 页)  
▶ 「电源」指示灯点亮

# 维修保养

## 进水过滤装置

标准：半年一次  
感觉洗净水势小时

1. 关闭进水角阀 (→ 第 61 页)
  - ▶ 停止进水

### 注意

当进水角阀被打开时，不要取下进水过滤网。否则会造成喷水。

2.  按下「喷嘴除菌」按键 (排空进水管内的压力)

3. 将电源设定为「关」(→ 第 45 页)

4. 打开便座·便盖

5. 打开保护盖，并取下进水过滤装置
  - 1) 将一字型螺丝刀确实地插入卡钩

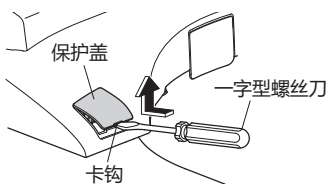

- 2) 用一字型螺丝刀松开进水过滤装置后拉出



6. 用牙刷等清除过滤网上的灰尘
  - ▶ 同时清除进水过滤装置安装孔中的垃圾

7. 安装进水过滤装置、关闭保护盖
  - 1) 装入进水过滤装置后，用一字型螺丝刀确实拧紧

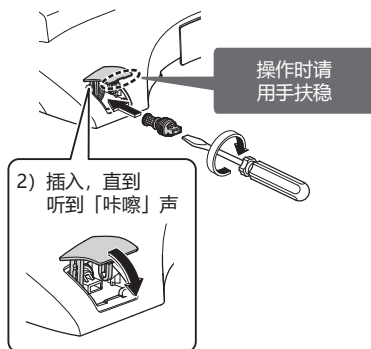

8. 将电源设定为「开」(→ 第 45 页)
  - ▶ 「电源」指示灯点亮

9. 打开进水角阀。(→ 第 13 页)

## 进水过滤网 (便器部)

标准：半年一次

1. 拆下保护盖 (左)



2. 关闭进水角阀 (→ 第 61 页)
  - ▶ 停止进水

### 注意

当进水角阀被打开时，不要取下进水过滤网。否则会造成喷水。

3.  按下「喷嘴除菌」按键 (排空进水管内的压力)

4. 将电源设定为「关」(→ 第 45 页)

5. 打开进水过滤网的封盖后，取出进水过滤网
  - ▶ 应使用开闭工具 (附件)

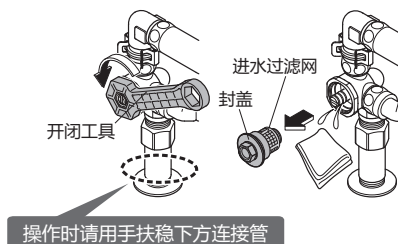

6. 从封盖上取下进水过滤网，用牙刷等工具清除过滤网上的污垢
  - ▶ 不使用清洗剂
  - ▶ 不要用力挤压进水过滤网 (否则可能会导致变形)

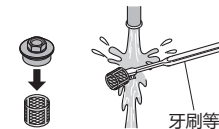

7. 安装进水过滤网的封盖，并使用开闭工具拧紧

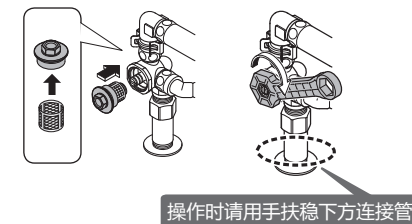

8. 打开进水角阀。(→ 第 13 页)
  - ▶ 确认进水角阀及配管连接部有无漏水

9. 请放回开闭工具并安装保护盖 (左)
  - ▶ 安装保护盖 (左) 时，请沿便器上面和侧面安装，避免出现缝隙

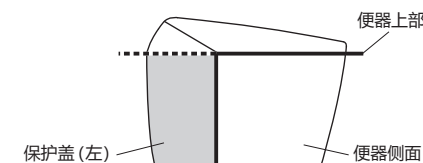

10. 将电源设定为「开」(→ 第 45 页)
  - ▶ 「电源」指示灯点亮

# 以下情况时

## 因停电无法进行冲水处理时 (非断水时)

可使用进水拉环 (橙) 和储水拉环 (白) 冲洗便器

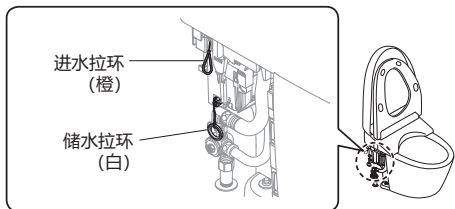

### 观看视频

#### 因停电无法进行冲水处理时

[https://www.toto.com.cn/dsp/install\\_video/video12.html](https://www.toto.com.cn/dsp/install_video/video12.html)

※通讯费用由用户承担。  
※根据用户使用的环境不同, 有时可能无法阅读。



### 1. 拆下保护盖 (左)

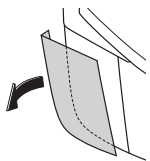

### 2. 打开便座·便盖

### 3. 拉住进水拉环 (橙), 使水流到便器内

①拉住进水拉环 (橙)

直到拉不动为止

水开始流入便器

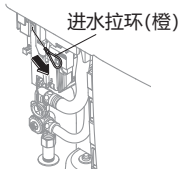

②松开进水拉环 (橙)

松开

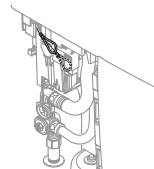

### 4. 拉住储水拉环 (白), 便器的存水面会上升, 使水流到便器内

①持续拉住储水拉环 (白)

直到拉不动为止  
(便器的存水面会上升)

将水积蓄至  
出水口的上面



②松开储水拉环 (白)

松开  
(便器开始冲洗, 蓄水面下降)

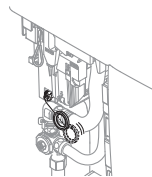

### ⚠ 注意

持续拉住储水拉环 (白), 会导致便器内的蓄水溢出。

### 要求

即使松开储水拉环 (白), 便器内的水不流动时, 便器可能堵塞了。拉住进水拉环 (橙) 直到拉不动为止, 松开后, 请疏通便器。(→ 第 46 页)  
(否则可能导致蓄水溢出)

### 必须执行

### 5. 便器内的水位回到原来的高度后, 拉住进水拉环 (橙) 直到拉不动为止后松开

▶ 便器内的水停止流入。

### 要求

污物未冲洗干净时, 请再从步骤 3 开始重新操作一次。

①拉住进水拉环 (橙)

直到拉不动为止

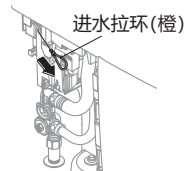

②松开进水拉环 (橙)

松开

确认便器内的  
水停止流入

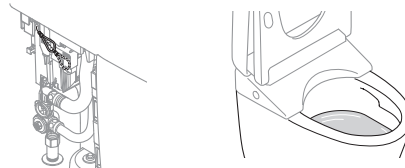

### 要求

拉住进水拉环 (橙) 直到拉不动为止, 便器内的水可以切换「流入」和「停止」。

请一定要拉住进水拉环 (橙) 直到拉不动为止, 停止便器内的水流入。

### 6. 安装保护盖 (左)

▶ 安装保护盖 (左) 时, 请沿便器上面和侧面安装, 避免出现缝隙

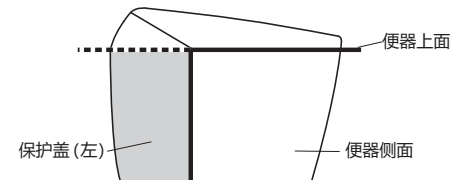

### 要求

恢复供电后, 请务必进行大冲洗。  
(因为排水管道中可能留有污物)  
也可以用水桶进行冲水。(→ 第 56 页)

# 以下情况时

## 因断水无法进行冲水处理时

1. 用水桶冲水  
(6 ~ 8 L 左右)
2. 冲水后, 如果水位降低时, 请追加注水  
(直到水位不上升为止)  
▶ 以免发出臭味。

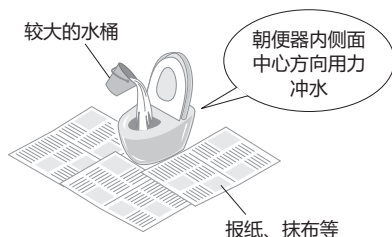

要求
开始工作前, 应将「自动便器冲洗」功能处于「关」状态。(→ 第 30 页)
恢复供水后, 请务必先使用浴室或厨房等的设备放水(除本产品以外), 以除去进水管内的空气。 (空气或异物等进入到本产品内, 可能会导致故障)
之后, 请务必进行大冲洗。(因排水管中可能留有污物)

## 无法用遥控器进行操作时

可按本体右侧面的按键进行便器的冲洗。

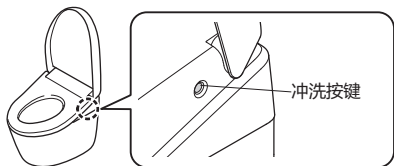

遥控器的电池用尽预告灯闪烁时, 请更换同品牌的新干电池。

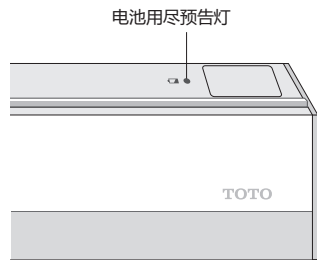

## 干电池的更换方法

1. 将电源设定为「关」(→ 第 45 页)
2. 从托架上取下遥控器 (→ 第 12 页)
3. 打开电池盖, 更换 5 号干电池 (2 节) (→ 第 12 页)  
▶ 电池用尽预告灯熄灭
4. 将遥控器装回托架
5. 将电源设定为「开」(→ 第 45 页)  
▶ 「电源」指示灯会点亮

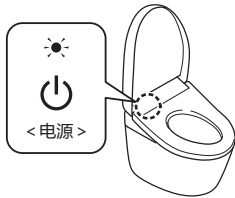

要求
更换干电池后, 可能解除节电等功能的「开」、「关」设定。请重新进行设定。

## 采取预防冻结的措施时

外部气温低于 0 °C 时, 请采取预防冻结的措施。

要求
外部气温低于 0 °C 时, 请不要启用节电功能。 产品冻结可能会导致产品破损。
为了防止周围的温度降至 0 °C 以下, 请提高卫生间内温度, 以防止发生冻结。
开始工作前, 应将「自动便器冲洗」功能 (→ 第 30 页) 和「自动便盖开闭」功能 (→ 第 32 页) 均设定在「关」位置。

### 防冻措施 (流动方式)

是按固定时间间隔自动冲洗便器和机能部, 防止冻结的方法。

### 设定方法 (→ 第 40 页)

- ▶ 请使用遥控器将「防止冰冻」设定成「开」。

开启防止冰冻功能后, 将执行以下动作。

- ▶ 「电源」指示灯闪烁
- ▶ 按约 10 分钟的间隔冲洗便器
- ▶ 按约 5 分钟的间隔, 从喷嘴附近喷出 50 ml 左右的水 (喷嘴不伸出)

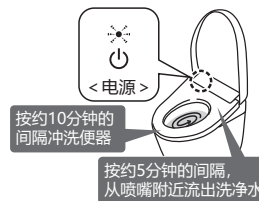

# 以下情况时

## 长时间不使用时

别墅等的卫生间长时间不使用时,请排空本体内存水。否则,可能因水箱内的水变质而引致皮肤炎症等疾病也可能因冻结引发产品损坏等问题

### ⚠ 注意

请勿在使用「清扫专用提升按键」(→ 第 48 页)抬起机能部的状态下排水。

## 排水方法

### 1. 关闭进水角阀 (→ 第 61 页)

▶ 停止进水

### ⚠ 注意

当进水角阀被打开时,不要取下进水过滤网。否则会造成喷水。

### 2.

按下 (「大冲洗」按键), 放掉便器水箱内的水<sup>※1</sup>

### 3.

按下「喷嘴除菌」按键 (排空进水管内的压力)

### 4. 将电源设定为「关」(→ 第 45 页)

### 5. 放掉配管内的水

1) 打开便座·便盖

2) 将一字型螺丝刀确实地插入卡钩

3) 用一字螺丝刀松开进水过滤装置, 拉出

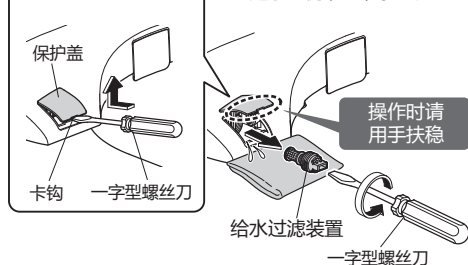

### 6. 安装进水过滤装置、关闭保护盖

1) 安装进水过滤装置, 用一字螺丝刀牢牢拧紧

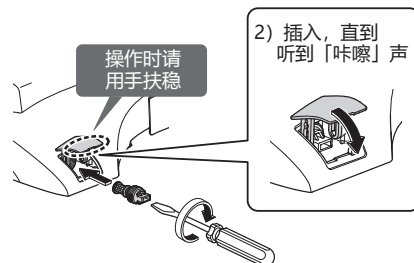

### 需防冻时

▶ 建议向便器的储存水 (封水) 添加防冻液, 以防止冻结。请勿直接排放防冻液。在使用便器前, 请回收防冻液, 进行废弃处理。

### 再次使用产品时

▶ 请务必再通水。(→ 第 59 页)

## 长时间不使用时

## 再通水的方法

### 1. 打开进水角阀

▶ 确认配管或本体上有无漏水

### 2. 将电源设定为「开」(→ 第 45 页)

▶ 「电源」指示灯点亮

### 3. 让喷嘴喷水

1) 请用手或手臂轻压就座感应器 (详细参考 → 第 7 页)

2) 

按下「臀部洗净」按键, 让喷嘴喷水  
▶ 请用纸杯等容器盛接喷出的水。

3) 将手或手臂离开就座感应器

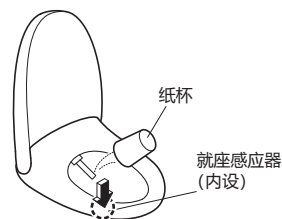

### 4.

按下「大冲洗」按键<sup>※1</sup>

▶ 水箱内水还没满时, 不可进行便器冲洗。水箱进水时, 请务必停止所有的操作。(向水箱内注水时, 本体显示部的指示灯会闪烁, 注水结束后, 变为点灯状态) 完成供水大约需要 80 秒。(取决于供水压力等使用条件)。

### 因残水被冻结而不出水时

▶ 请提高坐便器室内温度, 用浸热水后拧干的软布来温暖进水软管和进水角阀

### 5.

确认便器内已存有水后, 重新按下 (「大冲洗」按键)<sup>※1</sup>

※1 「便盖关闭后冲水」设定为「开」时, 便盖会关闭后进行冲洗。



# 以下情况时

## 想要拆下表示板时

### 表示板的拆卸方法

1. 将电源设定为「关」(→ 第 45 页)
2. 从托架上取下遥控器 (→ 第 12 页)
3. 取下托架和表示板

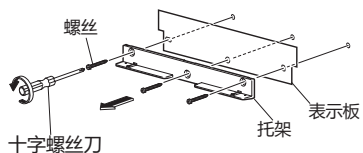

4. 用螺丝将托架安装到墙面

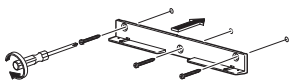

5. 将遥控器装回托架

6. 将电源设定为「开」(→ 第 45 页)
  - ▶ 「电源」指示灯点亮

想要再次安装表示板时, 请按照上述步骤进行操作。

- ▶ 安装时请根据上述步骤 4 安装表示板

# 常见问题

首先请试用第 61 页至 71 页所述的处置方法。如果仍然无法修复, 请与经销店或东陶(中国)有限公司联系。(参照封底的联络方式信息)

**⚠ 注意**

**出现漏水时, 应关闭进水角阀**

※1 附带有保护盖(左)背面

对于以下情况, 请关闭配电箱的总电源, 与东陶(中国)有限公司联系。

- ▶ 「电源」、「便座」、「节电」指示灯闪烁

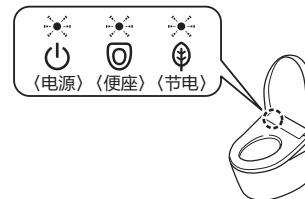

## 请先确认以下内容 (A-C)

**A: 电源指示灯亮了吗?**

**配电箱的总电源接通了吗?**

- ▶ 确认是否停电或断路器是否处于「断开」状态

**「电源开/关」功能是否设定在「关」?**

- ▶ 请使用遥控器设定为「开」

(→ 第 13 页 步骤 2.2.2)

**「电源」指示灯是否闪烁?**

- ▶ 「防止冰冻」已设定为「开」(→ 第 40、57 页)

**B: 确认节电指示灯是否点亮?**

点亮时表示处于节电状态 (→ 第 26、27 页), 本体会自动降低便座温度或切断便座加热器。

**C: 通过遥控器工作?**

**遥控器上面的电池用尽预告灯是否闪烁?**

- ▶ 更换干电池 (→ 第 12、56 页)

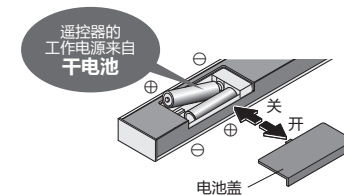

**确认遥控器信号的发送部和接收部是否被遮盖?**

- ▶ 排除障碍物、垃圾及水滴等。

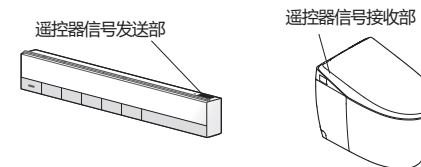

# 常见问题

## 臀部洗净、下身洗净、喷嘴

现象	确认
<b>喷嘴（洗净水）不出来的时候</b>	<p>冬季等温度低时，为了准备将温水喷出，即使按下遥控器上的按键，从喷嘴出水时可能还需要一段时间。</p> <p>是否连续就座超过 2 个小时？（为了安全起见，会造成不能操作的情况） ▶从便座上起身后重新入座方可使用。</p> <p>因其它地方在使用水或断水等的原因使进水压力显著降低时，为了安全起见，会造成功能停止的情况。 ▶请将电源设定为「关」（→ 第 45 页），大约 10 秒后重新将电源设定为「开」（→ 第 45 页）。</p> <p><b>反复出现同样现象时</b> 可能发生故障。 ▶请与东陶（中国）有限公司联系。（→ 参照封底的联络方式信息）</p> <p>坐在便座上时，就座感应器部是否被便座保护套或衣服遮挡？ 或入座时皮肤未接触就座感应器？ ▶请确认感应器的位置，入座时请确保皮肤直接接触感应器。（→ 第 7 页）</p> <p>是否使用便座、便盖保护套或幼儿用辅助便座？ ▶请取下保护套。 每次使用后请将幼儿用辅助便座、加高坐垫取下。（→ 第 8 页）</p>  <p>✦ 是否按下「喷嘴除菌」按键？ ✦ 按下「喷嘴除菌」按键时，从喷嘴附近会喷出干净的除菌水，洗净喷嘴。 ▶希望喷嘴伸出进行保养时，请进行「喷嘴清扫」。（→ 第 50 页）</p>
<b>喷嘴出来，但不出水、洗净水水势弱</b>	<p>是否断水？ ▶■按下「停止」按键，等待恢复进水。</p> <p>进水角阀是否关闭？ ▶完全打开进水角阀。（→ 第 13 页）</p> <p>进水过滤装置是否被垃圾堵塞？ ▶请清扫进水过滤装置。（→ 第 52 页）</p> <p>水势设定是否在弱侧位置？（→ 第 18 页）</p>
<b>洗净水冷</b>	<p>温水温度的设定是否位于「关」或「低」？（→ 第 22 页）</p> <p>进水温度或坐便器温度低时，开始喷水时的温度可能较低。</p>
<b>中途停止</b>	<p>连续使用「臀部洗净」、「臀部轻柔洗净」、「下身洗净」、「下身护理洗净」功能约 5 分钟时，就会自动停止。</p> <p>就座感应器是否不容易检测到？ ▶如果在坐下的过程中抬了一下腰或坐到了便座靠左的位置，则就座感应器不容易检测到，可能会中途停止。（→ 第 7 页）</p>
<b>喷嘴附近有水喷出*1</b>	▶「气味洁净」设置为「开」时，因为内部部品洗净所以会有水流出的情况。

※1 仅限 TCF8E810GCN

## 臀部洗净、下身洗净、喷嘴

现象	确认
<b>喷嘴有水喷出</b>	<p>本体显示部的「电源」指示灯（绿色）是否闪烁？ ▶「防止冰冻（流动方式）」功能设定在「开」状态。（→ 第 40、57 页） （从喷嘴附近每隔 5 分钟、从便器中约 10 分钟间隔喷水。）</p> <p>坐上便座后，为了准备将温水喷出，喷嘴附近会有水流出。</p> <p>「清洁」指示灯是否进行循环点亮？ ▶「喷嘴除菌」功能启动，洗净喷嘴。（→ 第 17 页）</p>

## 温风干燥

现象	确认
<b>温风干燥的温度较低</b>	干燥温度的设定是否较低？（→ 第 23 页）
<b>中途停止</b>	<p>连续使用约 10 分钟后，自动停止。</p> <p>就座感应器是否不容易检测到？ ▶如果在坐下的过程中抬了一下腰或坐到了便座靠左的位置，则就座感应器不容易检测到，可能会中途停止。（→ 第 7 页）</p>

## 便器冲洗

现象	确认
<b>不冲洗便器</b>	<p>进水角阀是否处于全开状态？（→ 第 13 页）</p> <p>是否停电？ ▶通过进水拉环（橙）和储水拉环（白）可以进行便器冲洗。（→ 第 54、55 页）</p> <p>是否断水？ ▶请用水桶冲水。（→ 第 56 页）</p>
<b>即使按下遥控器按键也不开始冲洗</b>	<p>本体显示部的指示灯是否闪烁？ 水箱正在进水。完成供水大约需要 1 分钟。 （取决于供水压力等使用条件）</p>
<b>用自动方式不会开始便器冲洗/启动时机迟缓（自动便器冲洗）</b>	<p>「自动便器冲洗」功能是否设定在「关」位置？ ▶设定在「开」位置。（→ 第 30 页）</p> <p>若为下列所述的情况时，即使设定在「开」位置也不会开始启动「自动便器冲洗」功能。 <b>便器冲洗后的约 60 秒内</b> ▶等待约 60 秒后，请用遥控器进行便器冲洗。（→ 第 19 页） <b>坐在便座上的时间不到约 6 秒时</b> ▶请使用遥控器进行冲洗便器。（→ 第 19 页） <b>男士小便，站立使用后</b> ▶离开坐便器，最长约 20 秒后冲水。 ▶「便盖关闭后冲水」设定为「开」时，从卫生间出来，约 30 秒后，便座、便盖关闭后进行便器冲洗。</p>

# 常见问题

便器冲洗	
现象	确认
<b>用自动方式不会开始便器冲洗/启动时机迟缓(自动便器冲洗)</b>	<p>坐在便座上时，就座感应器部是否被便座保护套或衣服遮挡？ 或入座时皮肤未接触就座感应器？ ▶请确认感应器的位置，入座时请确保皮肤直接接触感应器。(→ 第 7 页)</p> <p>可改变「自动便器冲洗」的定时设定。(→ 第 30 页)</p>
<b>擅自开始便器冲洗</b>	<p>「自动便器冲洗」功能是否设定在「开」位置？ ▶可以变更为「关」。(→ 第 30 页)</p> <p>就座感应器是否不容易检测到？ ▶如果在坐下的过程中抬了一下腰或坐到了便座靠左的位置，则就座感应器不容易检测到，使用过程中可能会冲洗便器。(→ 第 7 页)</p> <p>以下情况，便器会出现小冲洗。 ▶在便座·便盖处于打开状态下，站到或通过便器前时 ▶「自动便盖开闭」的「打开方式」的设定为「便座·便盖」时。(→ 第 33 页)</p> <p>本体显示部的「电源」指示灯(绿色)是否闪烁？ ▶「防止冰冻(流动方式)」功能设定在「开」状态。(→ 第 40、57 页) (从喷嘴附近每隔 5 分钟、从便器中约 10 分钟间隔喷水。)</p>
<b>不能将污物冲洗干净</b>	<p>进水角阀是否处于全开状态？(→ 第 13 页)</p> <p>进水过滤网是否阻塞？ ▶请清扫过滤网。(→ 第 53 页)</p> <p>在坐便器以外之处是否使用自来水？ ▶关闭其它的水龙头后开始冲洗便器</p> <p>可按需求使用大和小冲洗按键。 ▶ (大便时)：卫生纸(单张)冲洗量：长约 10 m。 ▶ (小便时)：卫生纸(单张)冲洗量：长约 3 m。(→ 第 19 页)</p> <p>因污物的种类(轻、软、粘)不同可能会有难以洗干净的情况。 ▶请重新冲洗便器。用水冲不净时，请用海绵坐便器刷等进行清扫。(→ 第 46 页)</p> <p>向水箱内注水中，不可实行便器的冲洗？ ▶本体显示部上的「电源」指示灯点亮，注完水后才可实行便器的冲洗。</p>
<b>冲洗便器后，便器内会有少量的水流出</b>	<p>因其他地方在使用水或断水等的原因使进水压力显著降低时，为了恢复便器存水面的水位，应对便器进行补水。 <b>反复出现同样现象时</b> 可能发生故障。 ▶请咨询东陶(中国)有限公司。(→ 参照封底的联络方式信息)</p>
<b>便器内水流不止</b>	<p>停电时便器洗净用进水角阀停止供水了吗？ ▶请拉住进水拉环(橙)停止供水。(→ 第 55 页)</p>
<b>不能将钡冲洗干净</b>	<p>钡类等比重比水大时，可能会有难以洗干净的情况。 ▶请重新冲洗便器。用水冲不净时，请用海绵坐便器刷等进行清扫。(→ 第 46 页)</p>

便器冲洗	
现象	确认
<b>便器内侧面留下洗后的痕迹</b>	<p>在便器内侧面可能附着油类等的眼睛看不见的污垢。 ▶请用坐便器用中性清洗剂(不含研磨剂)进行清扫。(→ 第 46 页)</p>
<b>用进水拉环(橙)和储水拉环(白)不执行便器冲洗</b>	<p>是否拉住进水拉环(橙)？ ▶请拉住进水拉环(橙)后开始供水。(→ 第 54 页)</p> <p>有可能蓄水不充足。 ▶请拉住储水拉环(白)直到便器水积蓄到出水口的上面为止。(→ 第 54 页)</p>
便座、便盖(自动便盖开闭)	
现象	确认
<b>便盖不能自动打开</b>	<p>「自动便盖开闭」功能是否处于「关」状态？ ▶设定在「开」位置(→ 第 32 页)</p> <p>即使位于「开」状态，在关闭便座、便盖后的约 15 秒以内不能启动「自动便盖开闭」功能。用遥控器或手关闭时(考虑到使用者的方便，设定了从便盖关闭到再次打开所需的准备时间。) ▶请先离开坐便器，等待约 15 秒后再靠近便器，请用遥控器打开或关闭。(→ 第 19 页)</p> <p>是否将「到便盖打开为止的时间」设定为「较长」、「长」？(→ 第 33 页)</p> <p>在打开配电箱的总电源大约 20 秒的时间内，便盖不会自动打开 ▶请用遥控器打开或关闭。(→ 第 19 页)</p> <p>是否套着便座、便盖保护套？ ▶请取下保护套(→ 第 8 页)</p> <p>「自动便器冲洗」等机动作时，人体检测感应器可能难以检测。 可以变更人体检测感应器的检测距离。(→ 第 44 页)</p>
<b>便盖不能自动关闭</b>	<p>「自动便盖开闭」功能是否处于「关」状态？ ▶设定在「开」位置(→ 第 32 页)</p> <p>以下情况时，离开便器 5 分钟后便盖将自动关闭。 ▶没有坐到便座上时。 ▶坐在便座上的时间不到约 6 秒时</p>
<b>便盖擅自打开</b>	<p>人体检测感应器可透过便器正面的洗手间门或墙壁感应到从坐便器前面及边上经过的人，即使在洗手间外面，也可能启动「自动便盖开闭」功能，自动打开便盖。 ▶可将「自动便盖开闭」功能更改为「关」。(→ 第 32 页) ▶可以改变感应器的检知距离。(→ 第 44 页)</p> <p>洗手间内有无同时设置小便器或洗脸台？ ▶使用小便器时，可能会发生人体检测感应器的检测功能启动，使便盖打开的情况。</p>

# 常见问题

## 便座、便盖（自动便盖开闭）

现象	确认
便盖擅自打开	便圈底部除菌 <sup>※1</sup> 动作时，便盖会打开、喷雾停止后便盖会关闭。 ▶可改变为喷雾过程中不想打开便盖，和便盖打开后进行喷雾相比有发挥不了充分的效果的可能。 < 设定的方法 > 同时按下「便盖开闭」按键和「水势 -」按键 10 秒以上。 每按 10 秒以上，设定会切换。 ▶喷雾时打开便盖「哗」。 ▶喷雾过程中不想打开便盖「哗 -」 < 设定完了 >
便盖擅自关闭	「自动便盖开闭」功能是否处于「开」状态？ ▶可以变更为「关」。(→ 第 32 页)  是否将「到便盖关闭为止的时间」设定为「短」？(→ 第 32 页)  坐在便座上时，就座感应器部是否被便座保护套或衣服遮挡？ 或入座时皮肤未接触就座感应器。 ▶请确认感应器的位置，入座时请确保皮肤直接接触感应器。(→ 第 7 页)
便座和便盖同时打开	是否已将「打开方式」设定为「便座·便盖」？(→ 第 33 页)
打开途中停止（关闭）	接通总电源后，如在第一次打开便盖和便座的过程中碰到障碍物，可能以后也会时常发生中途停止（关闭）的情况。 ▶  请在无障碍物的状态下关闭配电箱的总电源，等待约 5 秒后重新接通总电源，再按下遥控器的（「便盖开闭」按键）。(→ 第 13、19 页)
便盖关不上	根据机能的使用情况，便盖关闭的时间可能会不同。
不能用遥控器打开或关闭	用自动方式打开时 ▶请确认「通过遥控器工作？」(→ 第 61 页) 用自动方式也打不开时 便盖没有安装好 ▶请重新正确地安装。(→ 第 49 页)
	在倒相照明环境下使用时，可能会导致误检测。

※1 TCF8D210MCN 以外

## 便座、便盖

现象	确认
便座不热（冷）	便座温度设定为「关」或是比较低的温度？(→ 第 23 页)  是否处于节电状态？ 本体显示部的「节电」指示灯点亮，「电源」指示灯熄灭时，节电功能启动。就座后，便座开始加热，约 15 分钟后变为温热状态。(→ 第 26、27 页) ▶如果节电功能处于「开」的状态，可将其更改为「关」。(→ 第 28 页)  是否长时间就座？ 就座约 20 分钟后，温度会下降，经约 1 小时后会地自动地关闭便座加热器。 ▶从便座上起身后重新入座方可使用。  是否套着便座、便盖保护套？ ▶请取下保护套(→ 第 8 页)

便盖擅自关闭并冲洗便器 「便盖关闭后冲水」设定为「开」了吗？(→ 第 31 页)

## 便盖关闭后冲水

现象	确认
便盖关闭后冲水不动作	「便盖关闭后冲水」功能是否设定在「关」位置？ ▶设定在「开」位置。(→ 第 31 页)  「便盖关闭后冲水」功能设定在「开」时 请确认「自动便器冲洗」「自动便盖开闭」的设置。(→ 第 30、32 页) 尽管「自动便器冲洗」功能设定在「开」时，下次的「便盖关闭后冲水」功能也不执行。 <b>便器冲洗后的约 60 秒内</b> ▶请等待约 60 秒后，通过操作遥控器冲洗便器。(→ 第 19 页) <b>坐在便座上的时间不到约 6 秒时</b> ▶请使用遥控器进行冲洗便器。(→ 第 19 页) <b>站立使用后</b> ▶从卫生间出来，约 30 秒后，便座、便盖关闭后进行便器冲洗。

到便盖关闭为止的时间太早或太晚 通过变更「到开始冲水为止的时间」，可以变更到便盖关闭为止的时间。(短 / 标准 / 长)(→ 第 30 页)

## 节电

现象	确认
节电指示灯不点亮	是否将电源设定为「关」或已停电？ 即使将节电功能设定为「开」，将电源设定为「开」后，本体显示部的「节电」指示灯仍可能处于熄灭状态。 (设定保持不变，约在 24 小时以内点亮。)

# 常见问题

## 节电

现象	确认
<b>定时节电功能不动作</b>	遥控器的干电池是否被更换？ 更换电池后，可能解除「定时节电」。 ▶请在遥控器的起始时间点，重新进行设定。(→ 第 29 页)
<b>超级自动节电或自动节电功能不动作</b>	通过数日间所记忆的使用状况来决定节电时间段，根据使用频率的不同也会有不启动节电功能的情况。 ▶请确认节电种类。

## 除臭

现象	确认
<b>除臭效果不明显</b>	「除臭」功能是否设定在「关」位置？ ▶设定在「开」位置。(→ 第 35 页)  <b>坐在便座上也听不到除臭声时</b> ▶坐在便座上时，皮肤必须要直接接触到就座感应器。(→ 第 7 页)  <b>坐在便座上就会听到除臭声时</b> ▶请清扫一下除臭过滤网。(→ 第 51 页)
<b>出现异常异臭</b>	是否使用市售的芳香剂或除臭剂等？ 会使产品的除臭效果下降，可能产生异味。 ▶请去掉芳香剂或除臭剂。
<b>自动强力除臭功能不动作</b>	「自动强力除臭」功能是否设定在「关」位置？ ▶设定在「开」位置。(→ 第 36 页)  从便座上起身约 10 秒后启动。

## 清洁

现象	确认
<b>气味洁净不动作<sup>※1</sup></b>	「气味洁净」功能是否设定在「关」位置？ ▶设定在「开」位置。(→ 第 39 页)  「气味洁净」设定为「自动」时，卫生间不太使用的时间段时，「气味洁净」停止。 ▶设定为「连续」，「气味洁净」不间断工作。(→ 第 39 页)  以下情况，「气味洁净」不动作。 处于定时节电的时间段（「定时节电」指示灯（绿色）点亮） 每隔几天，在不经常使用的时间段用干净的除菌水清洗内部部件的时候（约 10 分钟）（「气味洁净」指示灯闪烁）  「气味洁净」针对卫生间的臭味（小便时的氨臭味）有效果

※1 仅限 TCF8E810GCN  
※2 TCF8D210MCN 以外

## 清洁

现象	确认
<b>即使在不太使用的时间段，气味洁净也会动作<sup>※1</sup></b>	「气味洁净」设定为「自动」时 即使在不使用的时间段，接近坐便器后也会开始工作（约 60 分钟后停止）。 本产品会先进行数日的使用状况的采集之后才动作，故即使在不使用的时间段也会有动作的时候。  「气味洁净」设定为「连续」时，无论使用状况如何，都会不间断地动作。(→ 第 39 页)
<b>不进行预喷水处理、除菌水喷雾处理</b>	「便器除菌」功能是否设定在「关」位置？ ▶设定在「开」位置。(→ 第 34 页)  便座打开状态时不出来。 是否已将「自动便盖开闭」功能的「打开方式」设定为「便座·便盖」？ ▶可更改为「便盖」。(→ 第 33 页)  之前的人使用后马上使用便器时，便器可能无法进行预喷水、除菌水喷雾处理。
<b>便圈底部除菌不喷雾<sup>※2</sup></b>	「便器除菌」设定为「关」时，也不实施「便圈底部除菌」的喷雾。 ▶可将「便器除菌」更改为「开」。(→ 第 34 页)。
<b>对便圈底部不全部喷雾<sup>※2</sup></b>	「便器除菌」「电解水清洁」是在小便容易飞溅的、便圈底部的前端附近进行喷雾。
<b>擅自进行预喷水处理</b>	人体检测感应器可透过便器正面的洗手间门或墙壁感应到从坐便器前面及边上经过的人，即使在洗手间外面，也可能启动「便器除菌」，进行预喷水处理。 ▶可将「便器除菌」更改为「关」。(→ 第 34 页)  不使用洗净功能（臀部洗净、下身洗净等）的时间达到 8 个小时左右时，会自动启动「便器除菌」，向便器内喷洒水雾。

## 照明

现象	确认
<b>柔和照明喷雾除菌用照明清洁指示灯气味洁净指示灯<sup>※1</sup>不点亮</b>	「柔和照明」、「喷雾除菌用照明」、「清洁指示灯」功能是否设定在「关」位置？ ▶请设定在「开」位置。(→ 第 36、38 页)  「定时节电」工作的时间段，「气味洁净」指示灯 <sup>※1</sup> 不点亮。
<b>柔和照明常亮时</b>	「夜间照明（夜间模式）」功能是否设定在「开」位置？ ▶设定为「开」时，柔和照明会常亮。可以变更为「关」。(→ 第 37 页)



# 常见问题

## 其他事宜

现象	确认
配管连接部漏水	如果连接部的螺母松动，请用活动扳手等确实地拧紧螺母。 ▶漏水不止时，请关闭进水角阀，并与东陶（中国）有限公司联系。 (→ 参照封底的联络方式信息)
遥控器显示屏上的显示消失	遥控器按键不操作的时间超过约 60 秒时，遥控器显示屏上的显示会消失。
本体发出异响	<p><b>进入卫生间时</b></p> <p>「便器除菌」设定为「开」时，为了使污垢不易附着在便器内，对便器进行预喷水处理，会听到向便器内喷洒水雾的声音。 ▶可以变更为「关」。(→ 第 34 页)</p> <p><b>使用洗净功能（臀部洗净、臀部轻柔洗净、下身洗净）时</b></p> <p>出洗净水时，发出运行水泵的声音</p> <p><b>使用后，离开便器时</b></p> <p>「自动强力除臭」为「开」时，从便座上起身约 60 秒后，发出提高吸力祛除异味的声音。 ▶可以变更为「关」。(→ 第 36 页)</p> <p>「喷嘴除菌」设定为「开」时，使用完洗净功能（臀部洗净、下身洗净等）后，会听见喷嘴伸出和除菌水洗净喷嘴的声音 ▶可以变更为「关」。(→ 第 34 页)</p> <p>「便器除菌」设定为「开」时，坐上便座并使用后，会听到便器内除菌水喷洒的声音。 (人离开时<sup>※1</sup>) ▶可以变更为「关」。(→ 第 34 页)</p> <p>「喷嘴除菌」功能运作时，可能因排出产品内的残存水而发出声音。</p> <p><b>不使用时（夜间等）</b></p> <p>「喷嘴除菌」和「便器除菌」设定为「开」时，若约 8 个小时内未使用洗净功能（臀部洗净、下身洗净等），就会出现类似以下的声音。</p> <p>「喷嘴除菌」：除菌水洗净喷嘴的声音 ：动作完成之后喷嘴伸出并排出产品内部残水的声音</p> <p>「便器除菌」：便器内部除菌水喷洒的声音和动作声音。 ▶可以变更为「关」。(→ 第 34 页)</p> <p>「气味洁净<sup>※2</sup>」设定为「开」时 产品会先进行数日的使用状况的采集之后才动作。因使用频率的关系，可能会出现长时间工作的情况（设定为「自动」时）。 每隔几天就会有清洗内部零件发出的声音。</p> <p>人体检测感应器可透过便器正面的洗手间门或墙壁感应到从坐便器前面及边上经过的人，即使在洗手间外面，也可能启动「自动便盖开闭」或「便器除菌」功能，自动打开便盖、进行预喷水处理。 ▶可将「自动便盖开闭」功能和「便器除菌」功能更改为「关」。(→ 第 32、34 页) ▶可以变更感应器的检知距离。(→ 第 44 页)</p> <p>为了预防因冻结而造成的破损，有时会发出喷嘴伸出并排出产品内部残水的声音。</p>

※1 TCF8D210MCN 以外

※2 仅限 TCF8E810GCN

## 其他事宜

现象	确认
使用时，小便会飞溅（觉得太讨厌）	原因在于便器内有隔断臭气的水封。 ▶可将卫生纸浮在水面上，多少有些效果。  可以降低便器的存水面后使用。(→ 第 41 页)
冲水时，从地板下会发出「唏哩哗啦」声	便器冲洗后，为了确保便器的储存水（水封）效果，可能会在排水管内发出该声音。
冲水时，会发出「咕嘟咕嘟」声	水与污物一起冲下去时，空气也同时被抽走，所以会发出该声音。
向水箱注水时，所需时间较长	进水角阀是否处于全开状态？(→ 第 13 页) 进水过滤网、进水过滤装置是否堵塞？ ▶请清扫过滤网。(→ 第 52、53 页)
便器冲洗后发出「咚」的声音	供水止水时，配管内发生水击作用。 ▶调节进水角阀至不妨碍使用的程度，减少水量。

# 规格

项目	TCF8E810GCN	TCF8C510KCN	TCF8D210MCN
额定电源	交流电 220 V、50 Hz		
额定功率	827 W	826W	
最大功率	1435 W< 进水温度 0 °C时 >		1434 W< 进水温度 0 °C时 >
温水加热方式	瞬间式		
电源线长度	1.2 m		
防水保护等级	IPX4		
便器			
便器冲洗水量	地排水 大 3.8 L、小 3.0 L、墙排水 大 4.5 L、小 3.0 L		
进水方式	管道直压与内置水箱储水混合式		
冲洗方式	喷射虹吸式		
尺寸	加长型		
预防冻结			
流动方式	流动水量 <sup>※1</sup> ：约 29 L/h		
机能部			
洗净装置			
喷水量 <sup>※2</sup>	臀部洗净：约 0.32–0.43 L/min		
	臀部轻柔洗净：约 0.32–0.43 L/min		
	下身洗净：约 0.29–0.43 L/min		
	下身护理洗净：约 0.35–0.43 L/min		
吐水温度	温度调节范围：关、约 30–40 °C		
加热器功率	1200 W		
安全装置	温度保险丝		
防逆流装置	真空开关、止回阀		
保温便座			
表面温度	温度调节范围：关 / 约 28–36 °C (自动节电时：约 26 °C、超级自动节电时：关)		
加热器功率	45 W		
安全装置	温度保险丝		
除臭装置			
方式	O <sub>2</sub> 除臭		
风量	标准模式：约 0.09 m <sup>3</sup> /min、强力模式：约 0.16 m <sup>3</sup> /min		
功率(耗电量)	标准模式：约 1.6 W、强力模式：约 4.0 W		
温风干燥装置			
温风温度 <sup>※3</sup>	温度调节范围：约 35–60 °C		
风量	约 0.25 m <sup>3</sup> /min		
加热器功率	261 W		
安全装置	温度保险丝		
气味洁净			
风量	约 0.04 m <sup>3</sup> /min	—	
功率(耗电量)	约 1.2 W	—	
进水压力	最低必要水压：0.05 MPa< 流动时 10 L/min>、最高水压：0.75 MPa< 静止时 >		
进水温度	0–35 °C		
使用温度	0–40 °C		
产品尺寸	宽 386 mm × 长 692 mm × 高 512 mm		
产品重量	约 40 kg (机能部 约 6 kg、便器 约 34 kg)		

※1 根据水压，流动水量会变动。

※2 水压0.2 MPa 时(流动时)

※3 位于温风出风口附近的本公司测量点的温度。

## ■执行标准

GB/T6952-2015 GB38448-2019 GB4706.1-2005 GB4706.53-2008 GB17625.1-2012 GB/T17625.2-2007  
GB4343.1-2018 GB/T4343.2-2020

■抗菌 (\*细菌如未接触抗菌加工产品表面的话，抗菌力将无法发挥其作用。)

<ul style="list-style-type: none"> <li>抗菌位置： 便座、便盖、喷嘴</li> <li>抗菌种类： 产品表面抗菌菌 (实验用菌：金黄色葡萄球菌、大肠埃希氏菌) *这一加工处理不代表具备防止感染、防污、防霉、防臭、防黏滑等附带效果。</li> <li>试验方法： 中国 · · · GB21551.1–2008、GB21551.2–2010 日本 · · · JIS Z 2801</li> <li>抗菌效果： 中国 · · · 抗菌率 ≥ 90 % (符合国家标准) 日本 · · · 耐水处理2.0以上 耐光处理2.0以上 耐洗涤剂处理2.0以上</li> </ul>	<b>抗菌剂种类</b> 无机系
	<b>禁止事项</b> 请勿使用酸性、碱性清洗剂。
	<b>操作注意事项</b> 为使抗菌力发挥功效，请常保产品表面清洁。

■除菌 (相关解释详见第15页 ※干净的除菌水)

<ul style="list-style-type: none"> <li>除菌位置： 喷嘴、便器内部 (仅限TOTO 便器)</li> <li>除菌种类： 使用除菌水去除产品表面的细菌 (实验用菌：金黄色葡萄球菌、大肠埃希氏菌)</li> <li>试验方法： 《电子坐便器电解水除菌效果评价方法》</li> <li>除菌效果： 除菌率 ≥ 99 %</li> </ul>
---

## ■废弃时

如果您需要废弃本产品，请勿将其作为一般生活垃圾处理。  
请依照法规经由独立的回收体系进行合适的处理、恢复和回收。

## ■喷嘴伸出和回收时间

<ul style="list-style-type: none"> <li>技术要求：伸出时间不应大于8秒；回收时间不应大于10秒。</li> <li>试验方法：按GB/T34549–2017 9.3.5进行试验。</li> <li>设定条件：温水温度设定为最高档，洗净位置和水势设定为第3档。</li> <li>试验步骤：按照a)–d)的步骤，「臀部洗净」操作3次，然后「下身洗净」操作3次。 a) 靠近便器的前面，确认预喷水处理动作。 b) 经过20秒后，便座处于就座状态。 c) 在就座状态下，经过20秒后，按下「臀部洗净」(或「下身洗净」) 按键。 d) 记录从按下「臀部洗净」(或「下身洗净」) 按键后，喷嘴伸出完成的时间；以及按下「停止」按键后喷嘴回收的时间。</li> </ul>
--



# 产品中的有害物质的名称及含量

部品名称	有害物质					
	铅 (Pb)	汞 (Hg)	镉 (Cd)	六价铬 (Cr(VI))	多溴联苯 (PBB)	多溴二苯醚 (PBDE)
给水金具 (便器部)	×	○	×	○	○	○
进水管 (机部) (便器部)	×	○	×	○	○	○
印刷线路板 (机部) (便器部)	×	○	○	○	○	○
马达 <含齿轮> (机部) (便器部)	×	○	×	○	○	○
电源线、电线、电线端子 (机部) (便器部)	×	○	×	○	○	○
电磁阀 (机部) (便器部)	×	○	○	○	○	○
浮子开关 (便器部)	×	○	×	○	○	○
排水连接件 (便器部)	×	○	○	○	○	○
固定金具 <黄铜材> (便器部)	×	○	×	○	○	○

本表格依据SJ/T 11364-2014的规定编制。  
 ○：表示该有害物质在该部件所有均质材料中的含量均在GB/T 26572-2011规定的限量要求以下。  
 ×：表示该有害物质至少在该部件的某一均质材料中的含量超出GB/T 26572-2011规定的限量要求。  
 (且目前业界没有成熟的替代方案,符合欧盟RoHS指令环保要求)

**10** 本标识内数字表示产品在正常使用状态下的环保使用期限为10年。

# 重大事故的预防

## 本产品是电器产品。

本产品在故障状态下使用或长期使用,则可能因电子或电气元件的老化而引发火灾。

## 本产品的安全使用注意事项

建议进行定期检查。

- 对于使用了较长年数的产品,请考虑更换新产品。



如发现产品出现异常,请停止使用,并与经销店或东陶(中国)有限公司联系。

(在故障状态下使用本产品,可能引发火灾或导致人员触电及室内浸水)

- 请立即切断总电源,并关闭进水角阀。

# 水效等级说明

本公司一体式智能坐便器产品能效水效等级符合GB 38448-2019《智能坐便器能效水效限定值及等级》的要求,一体式智能坐便器能效水效等级指标如下:

智能坐便器能效水效等级		1级	2级	3级	
能效等级指标	单位周期能耗 / (kW·h)	带座圈加热功能	≤0.030	≤0.040	≤0.060
		不带座圈加热功能	≤0.010	≤0.020	≤0.030
水效等级指标	智能坐便器清洗平均用水量/L	≤0.30	≤0.50	≤0.70	
	智能坐便器冲洗平均用水量/L	≤4.0	≤5.0	≤6.4	
	双冲智能坐便器冲洗全冲用水量/L	≤5.0	≤6.0	≤8.0	

注:每个水效等级中双冲智能坐便器的半冲平均用水量不大于其全冲用水量最大限定值的70%